

R32

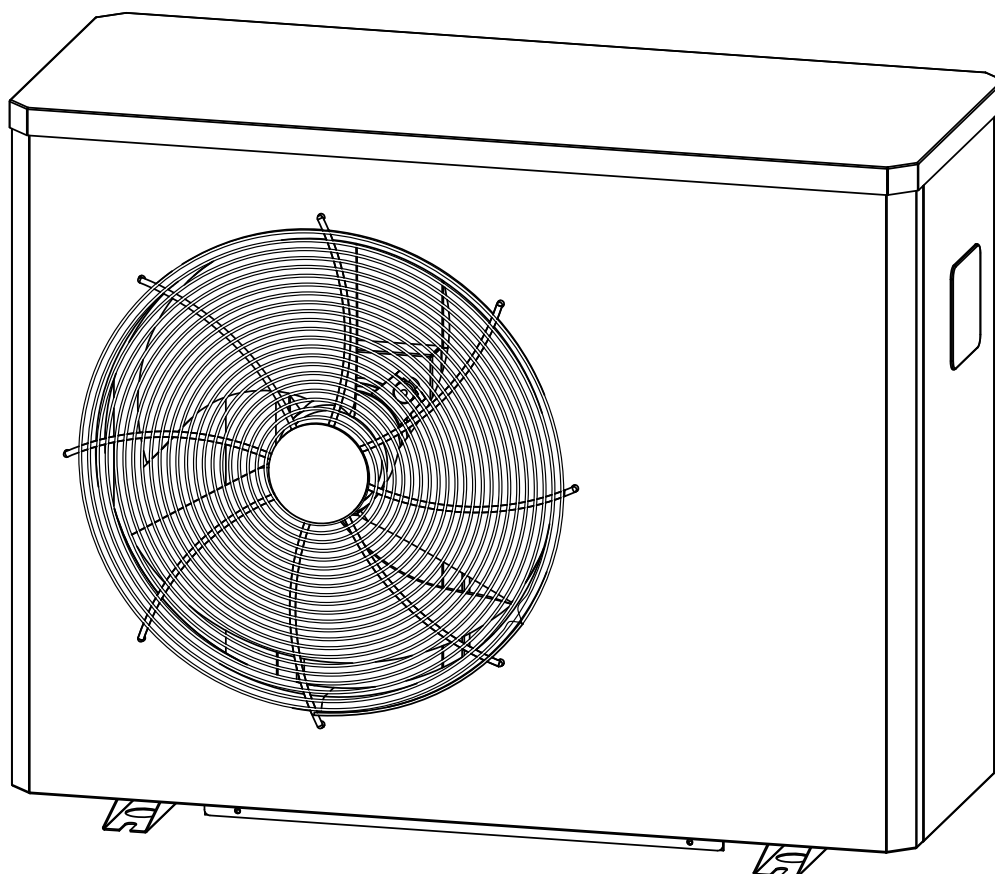

Aquecedor de Piscina - Manual de usuário



Antes de operar este produto, leia este manual cuidadosamente e o mantenha para conferência futura.

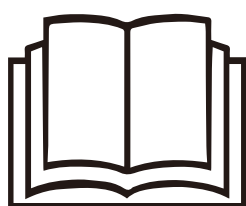

Obrigado por escolher nosso produto. Por favor leia esta seção cuidadosamente antes do uso e a próxima seção para operar a unidade afim de prevenir danos no dispositivo ou lesão no instalador.

As especificações estão sujeitas a alterações sem aviso prévio para futuras melhorias. Consulte a placa de identificação na unidade para especificações atualizadas.

Este aquecimento de piscina com trocador de calor capta o calor do ar e o transmite para a água de sua piscina. Possui um ótimo custo benefício com uma boa eficiência de aquecer sua piscina ou spa. Esta unidade pode ser usada amplamente em diferentes aplicações para lugares como hotéis, saunas, banheiras, salões de beleza, etc.

Esta unidade não deve ser colocado em lugares sem circulação de ar, como em um porão ou em uma garagem. É recomendado deixar a unidade longe de outros eletrodomésticos, para evitar interferência eletromagnética. A faixa de temperatura de trabalho desta unidade é de -7°C a 43°C . A saída máxima da temperatura da água pode ser de 40°C .

1. Precauções de segurança	6
2. Desenho e dimensões	8
3. Especificações Técnicas	9
4. Sistema e componentes principais	10
5. Instalação	11
5.1 Pré-requisitos	11
5.2 Localização	11
5.3 Layout de instalação	12
5.4 Conectando o kit de dreno de condensação	12
5.5 Instalando a unidade em suportes de amortecimento de ruído	12
5.6 Conexão hidráulica	13
5.7 Instalação elétrica	15
5.8 Conexão elétrica	16
6. Uso:	17
6.1 Painel de manuseio com fio	17
6.2 Download e instalação do APP	18
6.3 Registro	19
6.4 Log in	20
6.5 Conectar o trocador de calor ao APP em modo de WIFI padrão	21
6.6 Conectar o trocador de calor ao APP em modo Hot Spot	23
6.7 Operação do APP	26
7. Operação	29
7.1 Operação	29
7.2 Controle-servo da bomba de circulação	29
7.3 Usando o manômetro	30
7.4 Proteção anti-congelamento	30
8. Serviço e manutenção	31
8.1 Serviço e manutenção	31
8.2 Armazenamento no inverno	31
9. Reparos	32
9.1 Falhas e avarias	32
9.2 Lista de falhas	33
10. Anexos	34
10.1 Verificações de parâmetros	34
10.2 Consulta do sistema de parâmetros	36
11. Vista explodida	37
12. Diagrama Elétrico	38
12.1 Diagrama Elétrico BR 40 Metal	38
12.2 Diagrama Elétrico BR 60 e BR 80 Metal	39
12.3 Diagrama Elétrico BR 40 Plastic	40
12.4 Diagrama Elétrico BR 60 e BR 80 Plastic	41
13. Lista de peças de Reposição	42
13.1 Peças para modelo BR 40	42
13.2 Peças para modelo BR 60	43
13.3 Peças para modelo BR 80	44



**Este trocador de calor contém um gás refrigerante inflamável R32.
Qualquer intervenção no circuito de refrigeração é proibida sem uma autorização válida.
Antes de trabalhar com o circuito de refrigeração, as seguintes precauções são necessárias
para um trabalho seguro.**

1. Procedimento de trabalho:

O trabalho deve ser executado de acordo com um procedimento controlado, a fim de minimizar o risco de presença de gases ou vapores inflamáveis durante a execução.

2. Área geral de trabalho:

Todas as pessoas na área devem ser informadas da natureza do trabalho em progresso. Evite trabalhar na área confinada. A local ao redor da área de trabalho deve ser isolada com segurança. Atenção especial deve ser tomada para as possíveis fontes de chama ou calor próximas.

3. Verificação da presença do gás refrigerante:

A área deve ser verificada com um detector de gás adequado antes e durante a execução do trabalho para garantir que não há risco de possível presença de gás inflamável. Tenha certeza que o equipamento de detecção de vazamento é compatível para gases refrigerantes inflamáveis, que não produza fagulhas e que seja devidamente selado, com sistema de segurança interna.

4. Presença de extintor de incêndio:

Se for necessário realizar trabalho a quente no equipamento de refrigeração ou em qualquer peça associada, um equipamento apropriado de extinção de incêndio deve estar disponível. Instale um agente extintor de pó seco ou Co2 perto da área de trabalho;

5. Sem presença de fonte de chama, calor ou fagulha:

É totalmente proibido usar uma fonte de calor, chama ou fagulha nas proximidades do trocador de calor, partes, ou de canos contendo, ou que tenham contido um refrigerante inflamável. Todas as fontes de ignição, incluindo fumar, devem estar suficientemente longe do lugar de instalação, conserto, remoção e instalação, durante o tempo que o refrigerante inflamável possa ser solto na área. Antes de começar o trabalho, todo o ambiente do equipamento deve ser verificado para garantir que não há risco de inflamação. Placas de «proibido fumar» devem ser colocadas.

6. Área ventilada:

Tenha certeza de que a área é em ar aberto ou é propriamente ventilada antes de trabalhar no sistema ou realizar um trabalho a quente. A ventilação deve ser mantida durante o trabalho.

7. Controles de equipamento de refrigeração:

Quando componentes elétricos forem substituídos, eles devem ser compatíveis com o propósito requerido e com as especificações apropriadas. Apenas peças do próprio fabricante devem ser usadas. Em caso de dúvida, consulte o sistema de assistência técnica do fabricante.

Os seguintes controles de segurança devem ser aplicados para instalações usando gases refrigerantes inflamáveis:

- Seguir a mesma carga e tipo de gás recomendada neste manual;
- Ventilação e saídas de ar com funcionamento adequado e sem obstrução;
- Se um circuito de refrigeração indireto for usado, o segundo circuito também deve ser verificado;
- As marcações do equipamento permaneçam visíveis e legíveis. Marcações e sinais ilegíveis devem ser corrigidos;
- Canos ou componentes de refrigeração instalados em uma posição onde eles não são expostos a substâncias que podem corroer os componentes que contém o refrigerante.

8. Verificação de eletrodomésticos elétricos.

Reparos e manutenções de componentes elétricos devem incluir verificações de segurança inicial e procedimento de inspeção de componentes. Se houver algum defeito que possa comprometer a segurança, não conectar uma fonte de energia no circuito até que o defeito seja corrigido.

Verificação de segurança inicial deve incluir:

- capacitores estejam descarregados: isto deve ser feito de uma maneira que evite a possibilidade de fagulhas;
- nenhum componente ou fiação elétrica esteja exposta durante o carregamento, recuperação ou purga do sistema de gás refrigerante;
- continuidade de aterramento.

Caro consumidor,

Obrigado pela aquisição e confiança no nosso produto.

Esse é o resultado de muitos anos de pesquisa e produção de produtos voltados a piscinas e lazer. Nosso objetivo é prover a você produtos da mais alta qualidade.

Produzimos este manual com o maior cuidado para que você extraia o máximo benefício do seu trocador de calor.

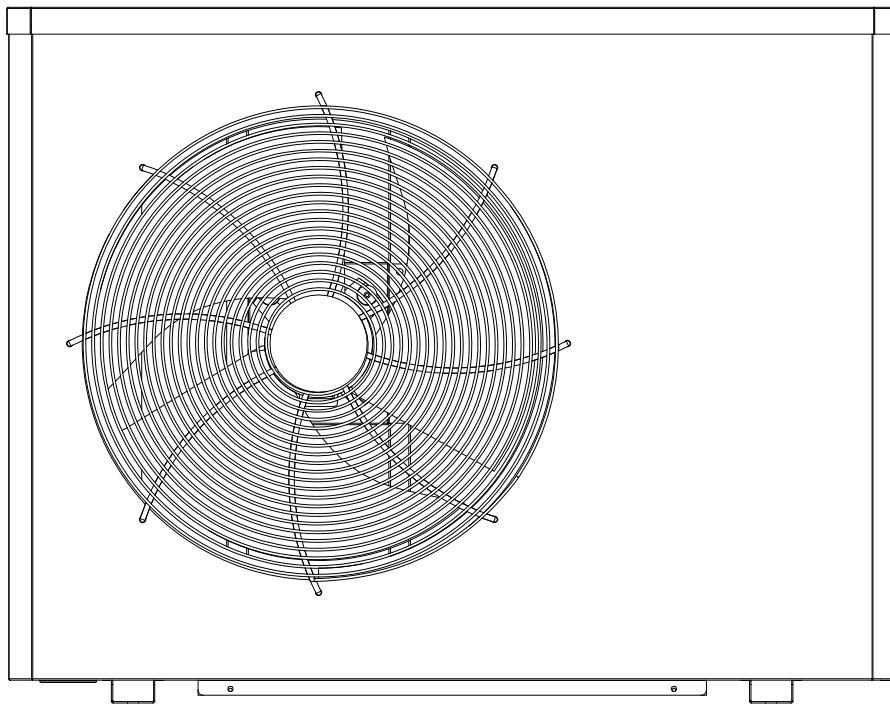

1. Precauções de segurança



! Este produto não se destina ao uso por pessoas não treinadas, incluindo crianças, pessoas com redução física, sensorial ou motoras, ou com falta de experiência e conhecimento, a menos que tenham supervisão ou instrução de uma pessoa responsável pela sua segurança. Crianças devem ser supervisionadas para garantir que não brinquem com o produto.

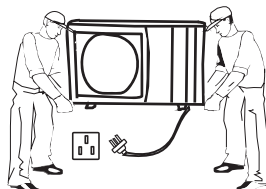

! Garanta que a fonte de energia do trocador de calor seja desligada antes que qualquer operação seja feita a unidade. Quando o cabo de energia estiver solto ou danificado, procure ajuda de uma pessoa qualificada para consertá-lo.



! A instalação, desmontagem e manutenção da unidade deve ser feita por pessoal qualificado. É proibido fazer qualquer mudança na estrutura do produto. Em caso contrário, pode ocorrer dano ao produto ou à pessoa e perda da garantia.



! Certifique-se de ler este manual antes da instalação.

Cabo de Terra obrigatório

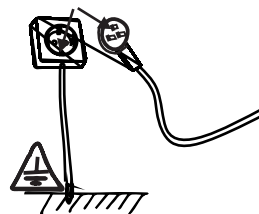

! A entrada de energia deve estar aterrada.

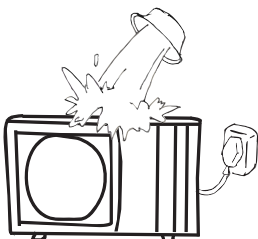

⊘ É estritamente proibido derramar água ou qualquer tipo de líquido neste produto, caso contrário pode ocorrer vazamento e danos no produto.

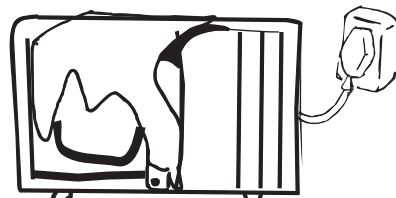

⊘ Quando a unidade estiver em funcionamento, nunca cobrir com roupas, sacos plásticos ou qualquer outro material que bloqueie a ventilação do produto, que pode levar a baixa eficiência ou não funcionamento do mesmo.

1. Precauções de segurança

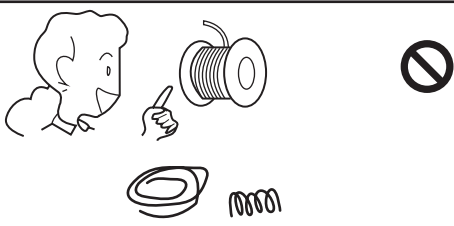

Atenção no dimensionamento de disjuntores e cabos de acordo com os dados técnicos de cada modelo que consta neste equipamento. A instalação incorreta pode danificar o equipamento e levar a perda da garantia.



Quando o cabo de energia estiver frouxo ou danificado, sempre peça ajuda à uma pessoa qualificada para a reparação.

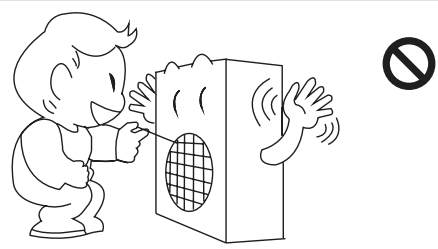

Não toque na saída de ar quando o motor estiver em funcionamento.

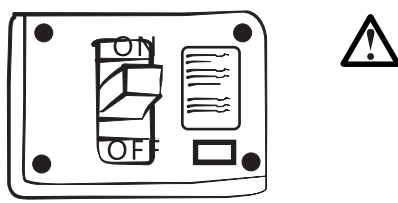

É mandatório usar um disjuntor para o trocador de calor e certificar-se que a fonte de energia corresponde às especificações. Caso contrário a unidade pode ser danificada.

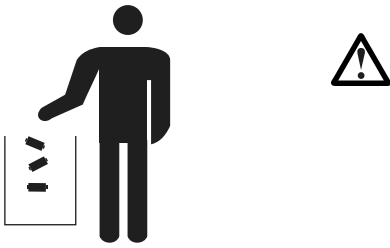

Descarte de baterias: por favor descarte as baterias conforme a legislação de coleta de sua cidade.

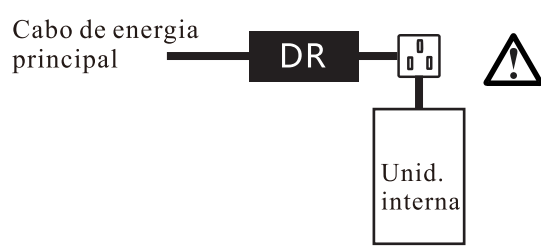

Instalação de um dispositivo de corrente residual (DR) com uma corrente de operação não superior a 30mA é recomendado.

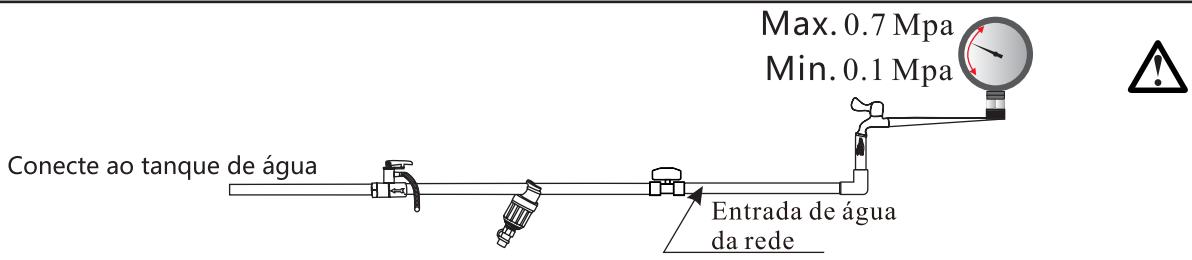

Max. 0.7 Mpa
Min. 0.1 Mpa

Conecte ao tanque de água

Entrada de água da rede

Pressão máxima de entrada de água da rede, em pascals: 0.7Mpa.
Pressão mínima de entrada de água da rede, em pascals, se necessário para a operação correta do produto: 0.1Mpa.

2.Desenhos e Dimensões

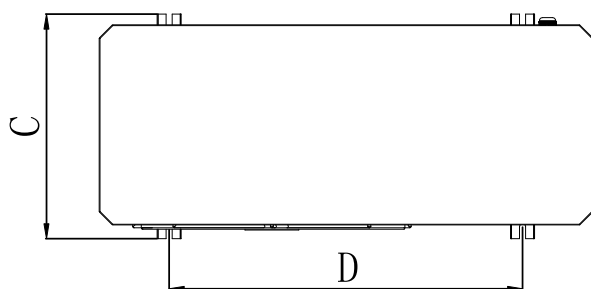
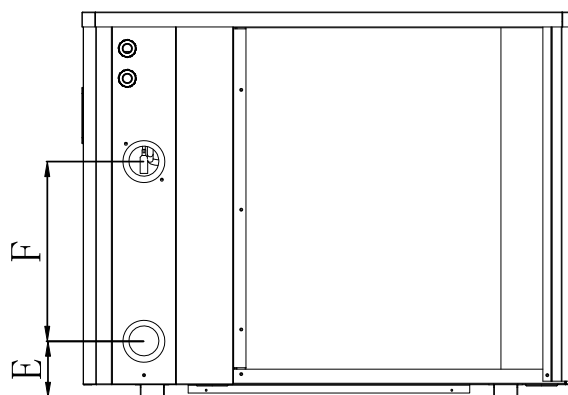
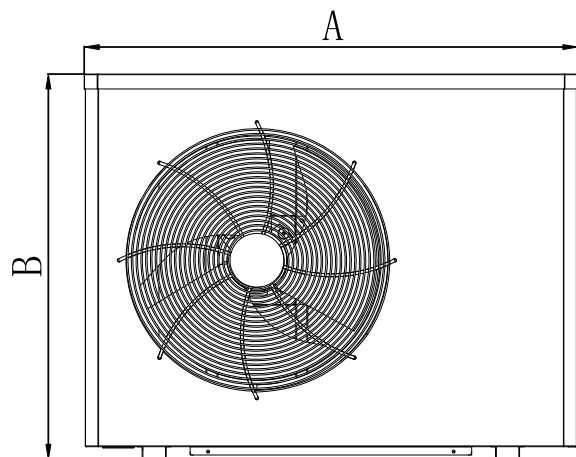

Unid: mm

MODELOS	A	B	C	D	E	F
BR 40 METAL	824	643	375	590	93	300
BR 40 PLASTIC	865	656	375	590	93	300
BR 60 METAL	908	643	375	593	93	330
BR 60 PLASTIC	945	656	375	593	93	330
BR 80 METAL	1106	744	395	790	93	350
BR 80 PLASTIC	1143	756	395	790	93	350

3. Especificações Técnicas

Cond. de testes	BR 40	BR 60	BR 80		
Ar ⁽¹⁾ 26°C Água ⁽²⁾ 26°C	Potência de aquecimento (kW)	9.50~2.30	14.70~2.50	19.8~2.77	BTU = Potencia de Aquecimento (KW) x 3412,142 Ex: Br40 9,50 x 3412,142 = 35.412,35 2,30 x 3412,142 = 7.847,93
	Potência em modo econômico (kW)	4.90~2.20	7.35~2.50	10.80~2.77	
	Consumo (kW)	1.48~0.16	2.33~0.15	3.19~0.17	
	Consumo em modo econômico (kW)	0.49~0.16	0.75~0.15	1.10~0.17	
	COP (Coef. de desempenho)	14.37~6.40	16.66~6.30	16.70~6.20	
Ar ⁽¹⁾ 15°C Água ⁽²⁾ 26°C	Potência de aquecimento (kW)	6.70~1.50	10.80~1.90	14.70~2.15	BTU = Potencia de Aquecimento (KW) x 3412,142 Ex: Br40 6,70 x 3412,142 = 22.861 BTU 1,50 x 3412,142 = 5118 BTU
	Potência em modo econômico (kW)	3.65~1.50	5.45~1.90	7.40~2.15	
	Consumo (kW)	1.49~0.23	2.35~0.25	3.20~0.27	
	Consumo em modo econômico (kW)	0.57~0.23	0.84~0.25	1.12~0.27	
	COP (Coef. de desempenho)	6.60~4.50	7.60~4.60	7.96~4.60	
Ar ⁽¹⁾ 35°C Água ⁽²⁾ 27°C	Capacidade de refrigeração (kW)	4.30	6.80	8.90	BTU = Potencia de Refrigeração (KW) x 3412,142 Ex: Br40 4,30 x 3412,142 = 14.672 BTU
	Consumo (kW)	1.10	1.67	2.20	
	EER (Coef. de desempenho)	3.90	4.08	4.05	
Ar ⁽¹⁾ 15°C Água ⁽²⁾ 26°C MODO FIXO	Potência de aquecimento (kW)	6.70	10.80	14.70	COP = Capacidade de aquecimento (kw) / Consumo (kw)
	Consumação (kW)	1.49	2.35	3.20	
	COP (Coef. de desempenho)	4.50	4.60	4.60	
Potência máxima (kW)	1.8	3.2	3.9		
Corrente máxima (A)	9A (Cabo 2,5mm ²)	16A (Cabo 4,00mm ²)	17A (Cabo 4,00mm ²)		
Fonte elétrica	165~270V / 50 - 60Hz				
Proteção	IPX4				
Faixa de temperatura de aquecimento da água	15°C ~ 40°C				
Faixa de temperatura de refrigeração da água	8°C ~ 28°C				
Faixa de temperatura de operação do equipamento	-7°C ~ 43°C				
Método de Degelo	Automático - Ciclo inverter do gás				
Peso do produto (kg)	43	54.5	68		
Pressão sonora à 1 m (dBA) ⁽³⁾	37~51	40~54	40~54		
Pressão sonora à 10 m (dBA) ⁽³⁾	19~30	23~34	23~34		
Conexão hidráulica (mm)	PVC 50mm				
Trocador de calor	Trocador de calor em Titânio				
Fluxo de água Mín. / Máx. (m ³ /h)	3~4	4.5~7	6.5~9		
Tipo de compressor	Compressor Inverter DC				
Refrigerante	R32				
Quantidade de refrigerante (kg)	0.45	0.65	1		
Motor do ventilador	Motor DC (Corpo em porcelana)				
Perda de carga (mCE)	1.1	1.1	1.1		
Volume máximo da piscina (m ³) ⁽⁴⁾	22~43	34~68	45~85		
Controle remoto	LCD				
Modo	Econômico / Normal / Turbo				

As especificações técnicas de nosso trocador de calor é fornecida apenas para propósitos de informação. Nos reservamos o direito de fazer alterações sem aviso prévio.

¹ Temperatura do ar ambiente

² Temperatura inicial da água

³ Ruído à 1m, 4m e 10m de acordo com as diretrizes EN ISO 3741 e EN ISO 354

⁴ Cálculo para uma piscina privada interna com cobertura de capa com bolhas.

NOTA: Recomendamos sempre a comparação com outros equipamentos, utilizando o COP do equipamento, que é o cálculo de eficiência energética que o equipamento tem, que é a capacidade de conversão da energia consumida em aquecimento ou refrigeração da água. Dado este que leva em consideração todo o sistema e suas partes e comprovado em laboratório certificado e dados estes homologados no processo de certificação INMETRO do produto.

4. Sistema e componentes principais



Figura 2-1

Esboço de funcionamento de um trocador de calor para piscina:

O fluido de trabalho, em seu estado gasoso é pressurizado e circula no sistema através de um compressor. No lado da descarga do compressor, o gás quente é altamente pressurizado e passa por um trocador de calor chamado de condensador, neste ponto ele aquece e/ou resfria a água. No outro lado ha uma válvula de expansão, tubo capilar ou dispositivo similar, responsável por manter a diferença de pressão entre condensador e evaporador, neste último então troca calor com o ambiente e passa do estado liquido para gasoso. O gás refrigerante então retorna ao compressor e o ciclo se repete.

5. Instalação

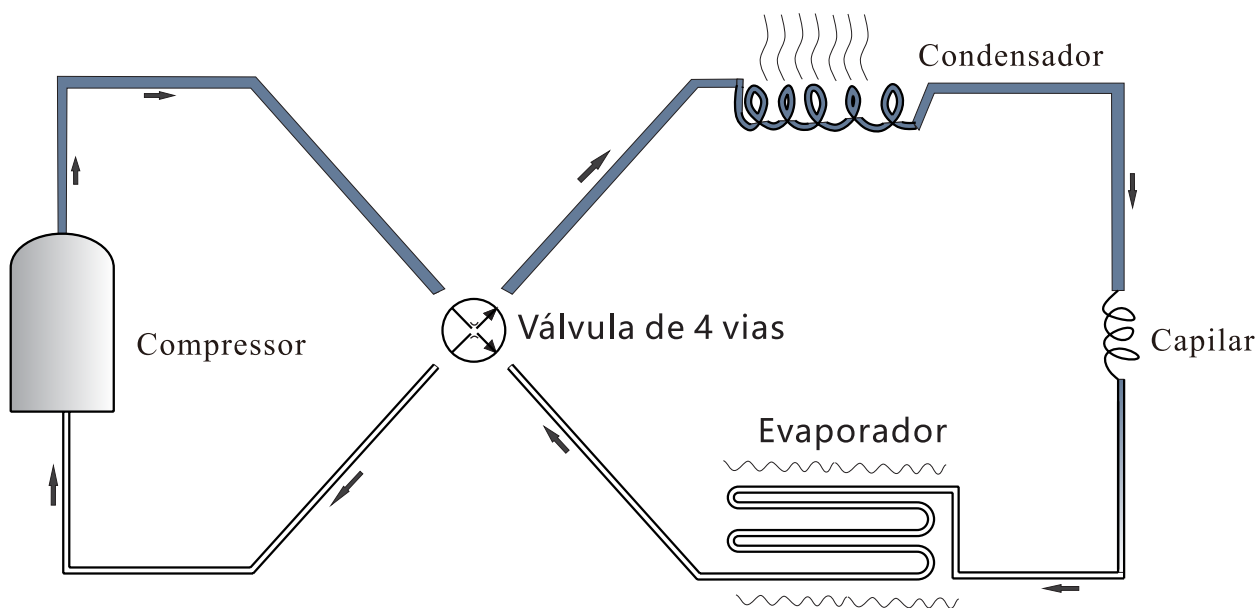

ATENÇÃO: A instalação deve ser realizada por um técnico qualificado.

Esta seção é provida apenas para propósitos de informação, e é necessário ser verificada e adaptada de acordo com as condições de instalação do local seguindo as normas vigentes.

5.1 Pré-requisitos

Equipamentos necessários para a instalação de seu trocador de calor:

- Cabo da fonte de energia adequado para a potência requerida e informada neste manual.
- Um kit By-Pass e um conjunto de tubos de PVC adequados para sua instalação, bem como decapante, adesivo PVC e uma lixa.
- Um conjunto de buchas e parafusos adequados para fixar a unidade ao seu suporte.
- Nós recomendamos que você conecte a unidade à sua instalação por meios de canos flexíveis de PVC ou mangueiras afim de reduzir vibrações.
- Outros suportes de fixação adequados podem ser usados para elevar a unidade.

5.2 Localização

Respeite as seguintes regras relativas de acordo com a localização do trocador de calor.

1. A localização a ser fixada o produto deve ter facilidade de acesso para operação e manutenção.
2. Deve ser instalada no chão, fixada em um piso de concreto. Garanta que o piso é suficientemente estável e pode suportar o peso da unidade.
3. Um dreno de água deve ser providenciado perto da unidade afim de proteger a área onde será instalado.
4. Se necessário, a unidade deve ser elevada usando suportes que sejam adequadas para o peso da mesma.
5. O local deve ser aberto e ventilado, recomendamos ainda que a saída de ar do equipamento não esteja voltada para janelas de prédios vizinhos e que o ar expelido não consiga retornar. Além disso, forneça espaço suficiente ao redor da unidade para servir para operações de manutenção.
6. A unidade não deve ser instalada em uma área com exposição a óleo, gases inflamáveis, produtos corrosíveis, componentes sulfurosos ou perto de algum equipamento de alta frequência.
7. Mantenha a unidade o mais longe possível do alcance de crianças.

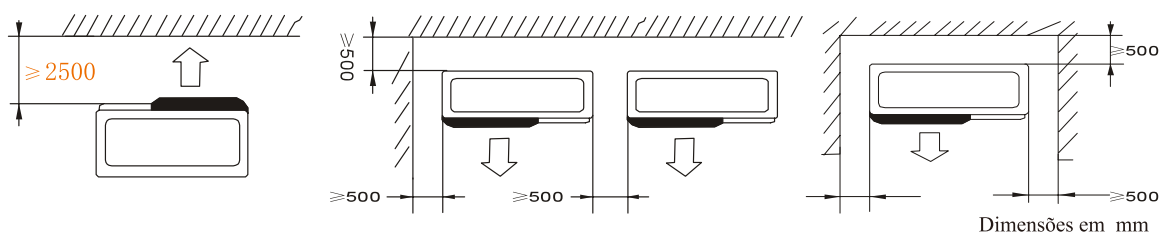

**Não coloque nada há menos de um metro em frente ao trocador de calor.
Deixe no mínimo 50cm de espaço vazio ao redor e atrás do trocador de calor.
Não deixe nenhum obstáculo acima ou em frente a unidade!**

5. Instalação

5.3 Layout de instalação

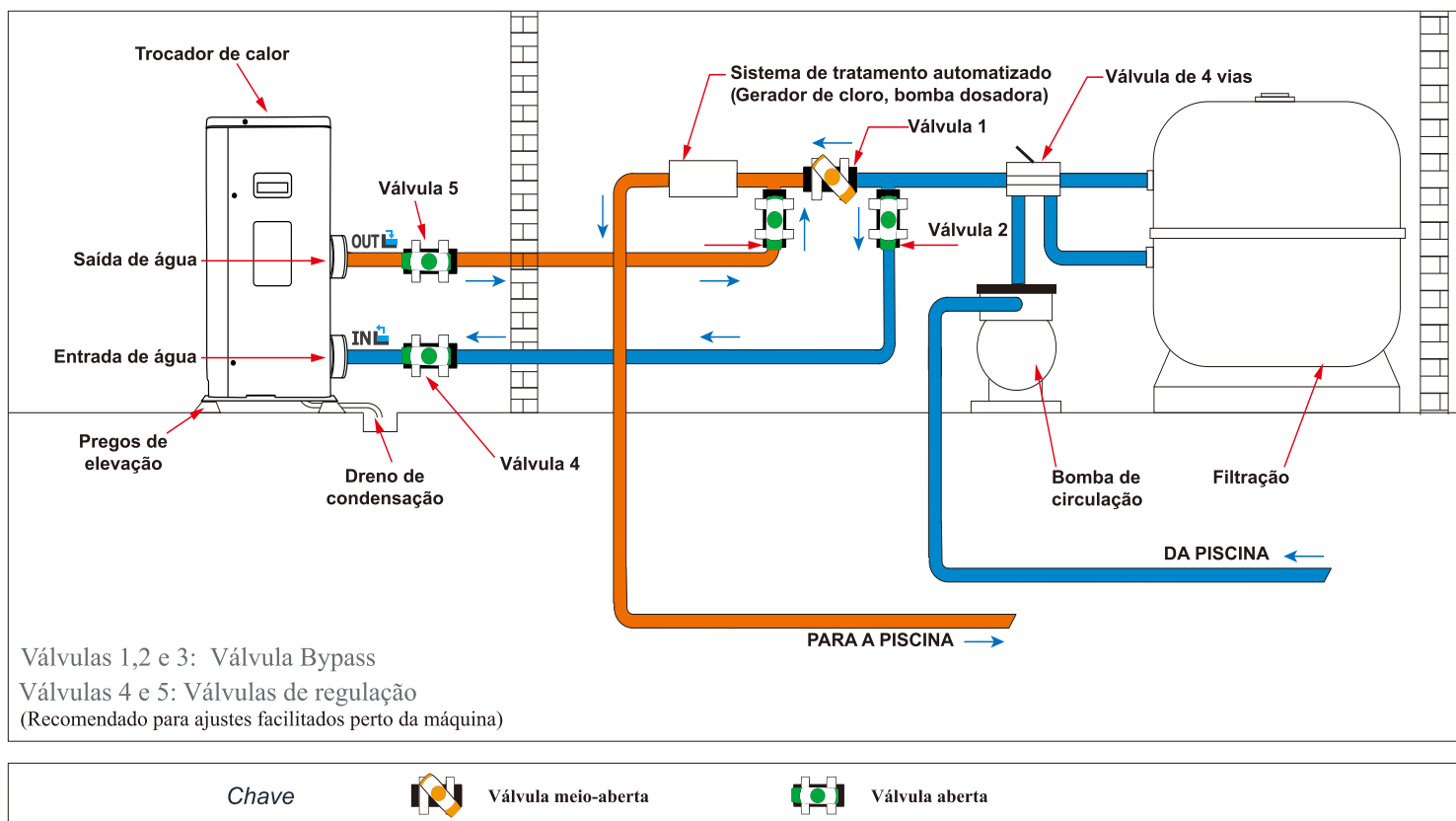

5.4 Conexão do kit de drenagem de condensação

Durante a operação, o trocador de calor está sujeito a condensação. Isto vai resultar em um vazamento de água menor ou maior de acordo com o grau de umidade. Para canalizar o fluxo, nós recomendamos que você instale um kit de dreno de condensação.

Como instalar um kit de dreno de condensação?

Instale o trocador de calor, levantando pelo menos 10cm com suportes sólidos resistentes a água, então conecte o tubo de drenagem a abertura localizada embaixo da bomba.

5.5 Instalando a unidade em suportes anti-vibração

Afim de minimizar a poluição sonora associada com as vibrações do trocador de calor, ela pode ser instalada em almofadas com absorção de vibração.

Para isso, simplesmente posicione uma almofada entre cada pé de suporte da unidade, então fixe o trocador de calor ao suporte com parafusos adequados.

5. Instalação

ATENÇÃO: A instalação deve ser realizada por um técnico qualificado.

Esta seção é provida apenas para propósitos de informação, e é necessário ser verificada e adaptada de acordo com as condições de instalação do local seguindo as normas vigentes.

5.6 Conexão hidráulica

Conjunto By-pass

O trocador de calor deve ser conectado à piscina com um sistema by-pass.

Um conjunto by-pass consiste em 3 válvulas que regulam o fluxo de circulação de água no trocador de calor. Durante operações de manutenção, o By-pass permite também que o trocador de calor seja isolada do sistema sem interromper sua instalação.

OBS: Se houver baixo fluxo de água deixar o by-pass central fechado.

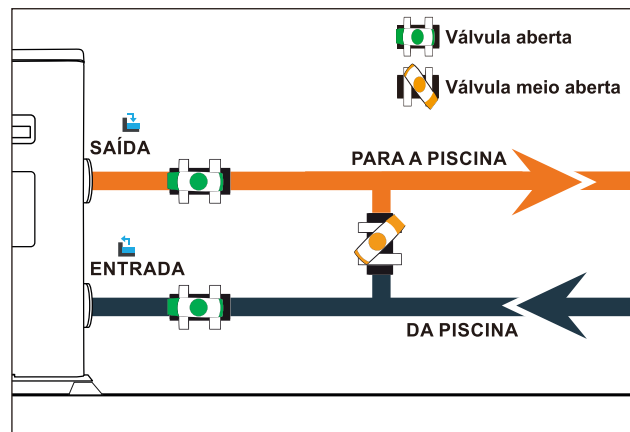

Fazendo uma conexão hidráulica com o kit de By-pass

ATENÇÃO: Não deixe correr água no circuito hidráulico por 2 horas depois da aplicação do adesivo para PVC.

1º passo: Tome os passos necessários para cortar os canos.

2º passo: Faça um corte reto perpendicular pelos canos de PVC com uma serra.

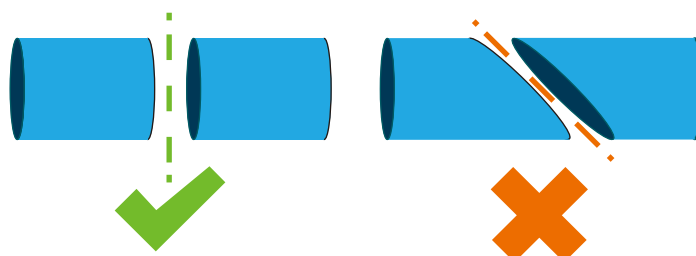

3º passo: Monte o circuito hidráulico sem conectá-lo, para verificar se encaixa perfeitamente na sua instalação, depois desmonte os canos a serem conectados;

4º passo: Chanfre as pontas dos canos cortados com uma lixa;

5º passo: Aplique decapante nas pontas dos canos a serem conectados;

6º passo: Aplique o adesivo no mesmo local;

7º passo: Monte os canos;

8º passo: Limpe qualquer resquício de adesivo no PVC;

9º passo: Deixe secar por pelo menos 2 horas antes de colocar água no circuito hidráulico.

5. Instalação

Conjunto By-pass para apenas um trocador de calor

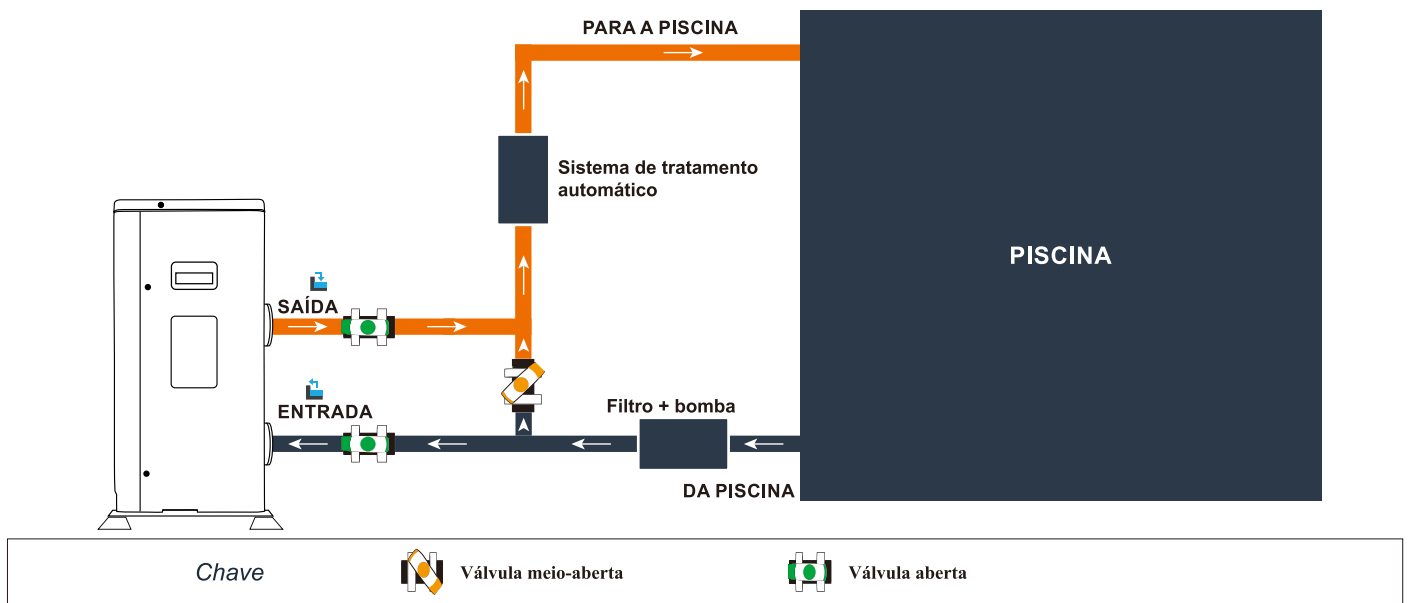

Conjunto By-pass para mais de um trocador de calor

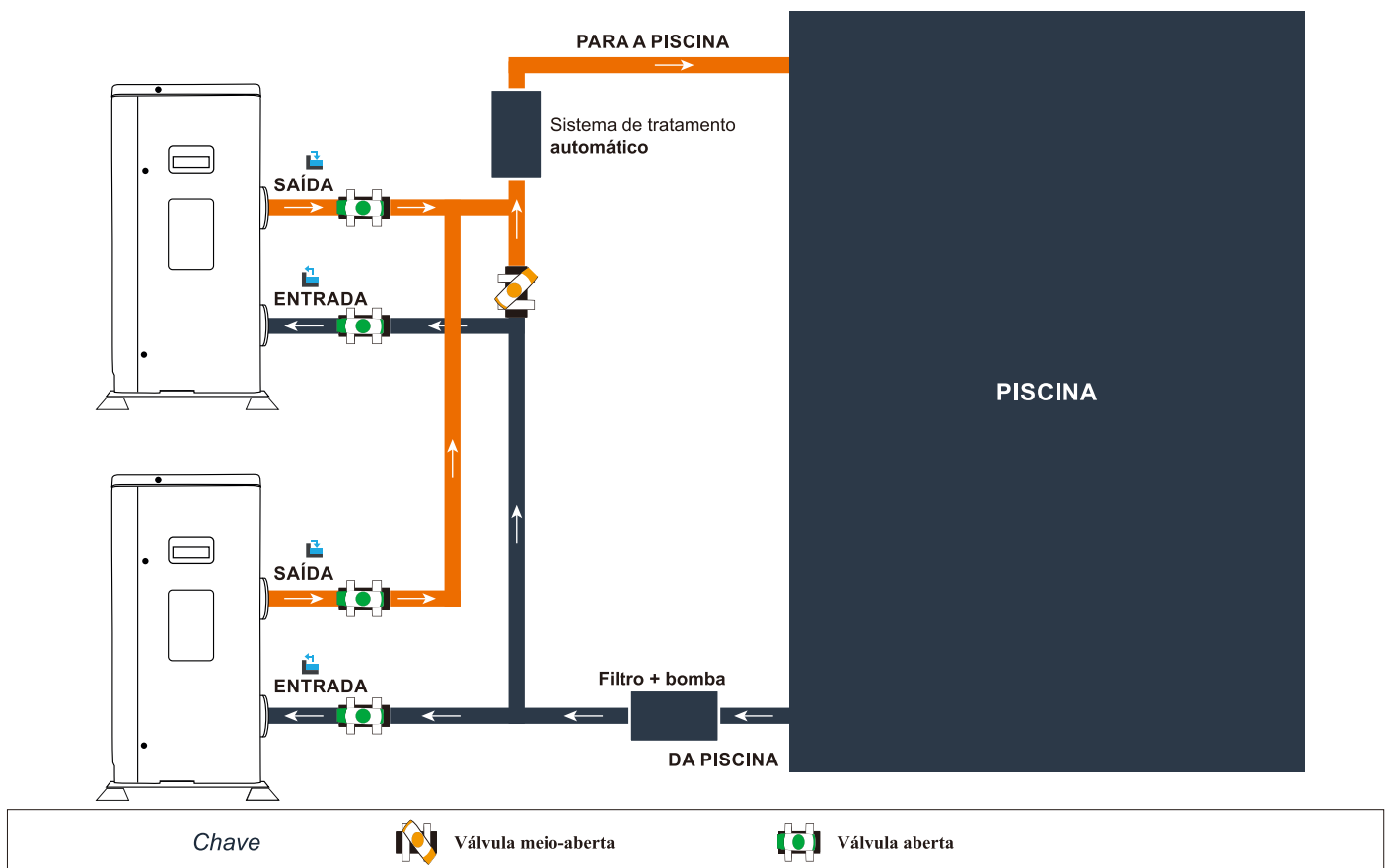

O filtro da piscina deve ser limpo regularmente para que a água no sistema esteja limpa e o fluxo de água não seja prejudicado assim evitando problemas por sujeira, obstrução do filtro e falta de fluxo.

5. Instalação



ATENÇÃO: A instalação deve ser realizada por um técnico qualificado.

Esta seção é provida apenas para propósitos de informação, e é necessário ser verificada e adaptada de acordo com as condições de instalação do local seguindo as normas vigentes.

5.7 Instalação elétrica

Para segurança no funcionamento e manter a integridade do seu sistema elétrico, esta unidade deve ser conectada com uma fonte de energia de acordo com os seguintes regulamentos:

A montante, a fonte de energia geral deve estar protegida com uma chave diferencial de 30mA.

o trocador de calor deve ser conectado em um disjuntor em Curva-D adequado (veja tabela abaixo) de acordo com os padrões e regulamentos do país onde o sistema está sendo instalado.

O cabo de suprimento de energia deve ser adaptado para combinar com a potência nominal e com o comprimento do cabo requerido para a instalação (ver tabela abaixo). O cabo deve ser adequado para uso externo.

Para um sistema trifásico, é essencial conectar as fases na sequência correta. Se as fases estiverem invertidas, o compressor do trocador de calor não funcionará.

Em lugares abertos ao público, é mandatório a instalação de um botão de emergência perto do trocador de calor.

Modelos	Fonte de energia	Corrente máx.	Diâmetro do cabo	Proteção Termo-magnética (curva D)
BR 40	Monofásica 220-240V - 50/60Hz	9	3 x 2.5 mm ²	16A
BR 60		16	3 x 4 mm ²	20A
BR 80		17	3 x 4 mm ²	20A

*As medidas recomendadas de cabos é adequada para cabos de no máximo 10m de comprimento, em conduite fechado com apenas um circuito no mesmo.

Para comprimentos maiores, e outras situações consulte norma NBR5410, para evitar sobreaquecimento dos cabos elétricos.

5. Instalação

5.8 Conexão elétrica



ATENÇÃO: A fonte de energia do trocador de calor DEVE ser desconnectada antes de qualquer operação.

Cumpra com as seguintes instruções para conectar eletricamente o trocador de calor:

1º passo: Desconecte a tampa superior com uma chave phillips para acessar o bloco de terminais elétricos;

2º passo: Insira o cabo na unidade do trocador de calor passando entre as aberturas fornecidas para este propósito;

3º passo: Conecte o cabo da fonte de energia ao bloco de terminais de acordo com o diagrama abaixo.:

4º passo: Feche cuidadosamente o trocador de calor.

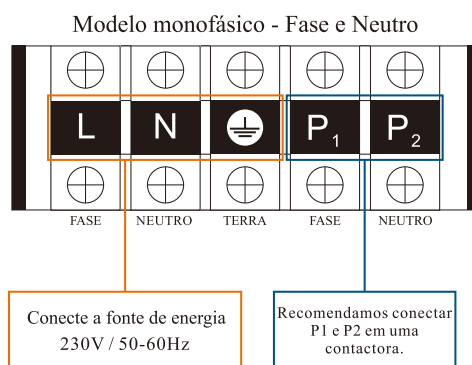

Servo-controle da bomba de circulação através do trocador de calor:

Recomendamos SEMPRE conectar saída P1 e P2 a uma contactora para que quando houver algum problema no motor não danifique a placa eletrônica, lembrando que é obrigatório o uso de equipamentos de proteção conforme NBR5410, que também auxiliam a não danificar ambos equipamentos.



ATENÇÃO: O controle dos motores pela bomba de calor é limitado a 20A com o relé auxiliar instalado no equipamento.

6. Uso

6.1 Painel de manuseio com cabo

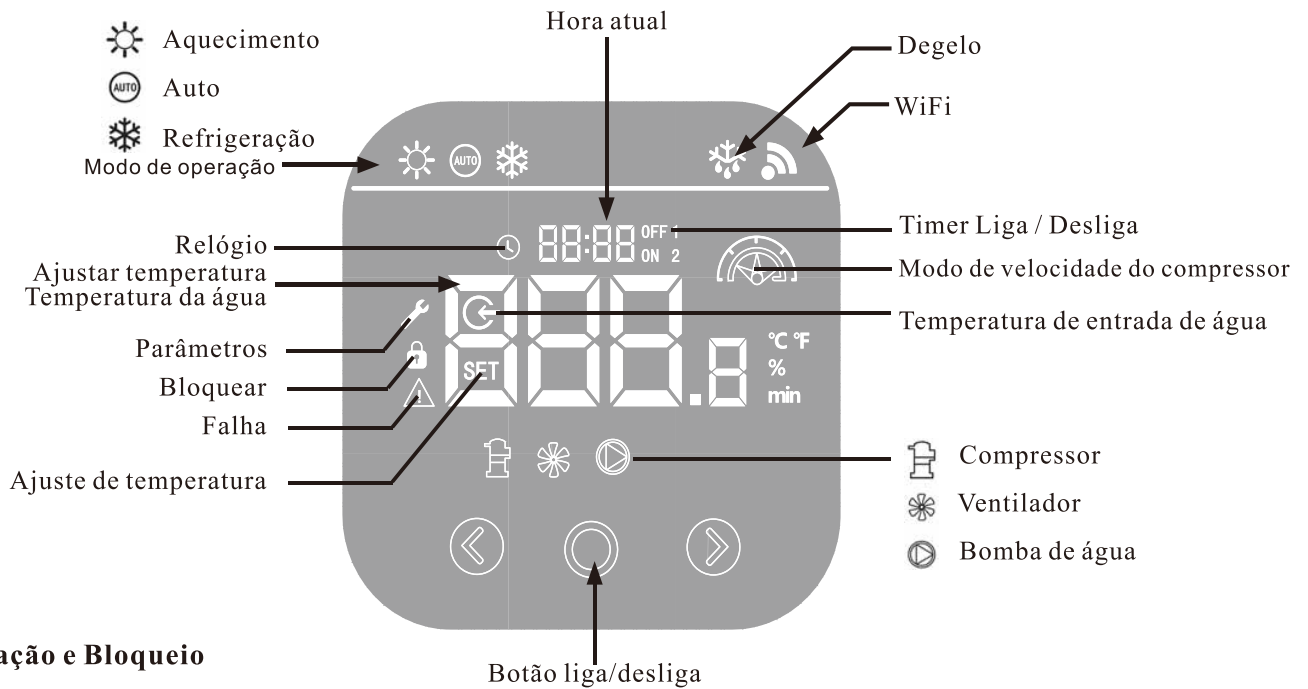

Inicialização e Bloqueio

Pressione por 3s para desbloquear a caixa de controle.

Pressione para iniciar, certifique-se que a bomba de filtração está ativa e que a água esteja correndo.

O bloqueio ativa automaticamente depois de 60s de inatividade. Quando o sistema está bloqueado, a logo aparece

Modos de operação

Pressione o botão para alterar o modo de operação:

Então pressione para alterar o modo de operação.

Pressione novamente para validar a alteração e retornar ao menu principal.

+ **Modo de aquecimento ECONÔMICO:** Escolha este modo para que reduza a eficiência e economize energia.

+ **Modo de aquecimento NORMAL:** Escolha este modo para que o trocador de calor opere de normalmente.

+ **Modo de aquecimento TURBO:** Escolha este modo para que o trocador de calor aqueça rapidamente a água de sua piscina.

Modo AUTO: O trocador de calor inteligentemente escolhe o modo de operação mais apropriado de acordo com a temperatura selecionada.

+ **Modo de refrigeração ECONÔMICO:** Escolha este modo para que reduza a eficiência e economize energia.

+ **Modo de refrigeração NORMAL:** Escolha este modo para que o trocador de calor opere de normalmente.

+ **Modo de refrigeração TURBO:** Escolha este modo para que o trocador de calor refrigere rapidamente.

Ajustando a temperatura:



Passo 1: Vá ao menu principal desbloqueando o painel de controle .

Passo 2: Pressione para alterar a temperatura definida.

Ajuste do relógio:



Passo 1: Vá ao menu principal desbloqueando o painel de controle .

Passo 2: Pressione duas vezes para entrar no menu de ajuste de relógio. O visor do relógio piscará.

Passo 3: Pressione para mudar de horas para minutos, e valide pressionando .

Passo 4: Altere o horário usando .

Passo 5: Pressione por 1s para confirmar a configuração e retornar ao menu principal.

6.2. Download e instalação do APP:

Procure por **Smart Life** no APP store ou google play e faça o download.

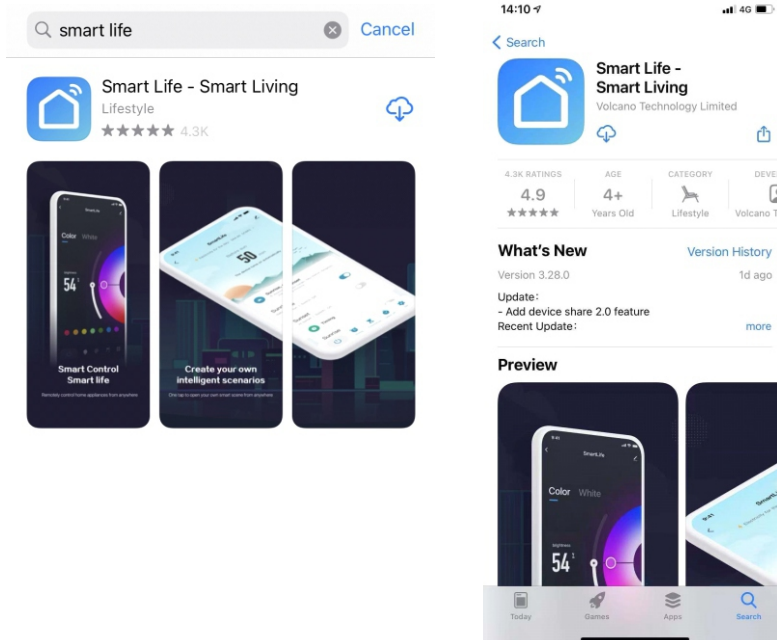

Ou escaneie o código abaixo para entrar no site e fazer o download. (Disponível para IOS ou Android).



Inicie o APP:

Depois de instalar, clique no ícone



Smart life

6.3.Registro

Se você ainda não tiver uma conta, crie uma conforme instrução abaixo:

1. Registrar;
2. Preencha número do celular ou endereço de e-mail
3. Clique em **Obter código de verificação** e insira o código de verificação recebido no número do celular ou e-mail.
4. Escolha uma senha;
5. Clique em **Concluído**.



Configurar senha

Senha **4**

Use de 6 a 20 caracteres, misturando letras e números

Concluído

Configurar senha

Senha

Concluído **5**

6.4. Login

Se você já tiver uma conta, faça o login:

1. Clique em **Login**.

2/3. Preencha a conta e senha, então clique em **Entrar**.

Entrar

Brasil

Por favor, insira o número da conta **2**

Senha **3**

Eu concordo [Política de Privacidade](#), [Termo de Acordo do Usuário](#) e [Política de Privacidade das Crianças](#)

Entrar

Se a senha for esquecida, defina uma nova senha conforme instrução abaixo:

Entrar

Brasil

Por favor, insira o número da conta

Senha

Eu concordo [Política de Privacidade](#), [Termo de Acordo do Usuário](#) e [Política de Privacidade das Crianças](#)

Entrar

Esqueceu a senha **2**

Esqueceu a senha

Brasil

Por favor, insira o número da conta

Obter código de verificação **3**

Insira o código de autenticação

4

O código de verificação foi enviado para seu endereço de e-mail: eletronicabrustec@gmail.com
Reenviar (33s)

[Não recebeu um código?](#)

Insira o código de autenticação

5

O código de verificação foi enviado para seu endereço de e-mail: eletronicabrustec@gmail.com
Reenviar (14s)

[Não recebeu um código?](#)

Configurar senha

Senha **6**

Concluído **7**

6.5. Conecte o trocador de calor ao APP no modo padrão de WIFI:

Conexão WIFI (somente 2.4 GHZ)

Passo 1: Conecte o celular ao WIFI disponível na área, por exemplo ***Brustec - Devices***, como no modelo abaixo:



Passo 2:

Abra o APP ***Smart life***, e faça o login,

1. Clique em “+” ou “***Adicionar Dispositivos***”

2/3. Selecione “***Eletrodoméstico Grande***” e clique em “***Smart Heat Pump (Wi-Fi)***”.

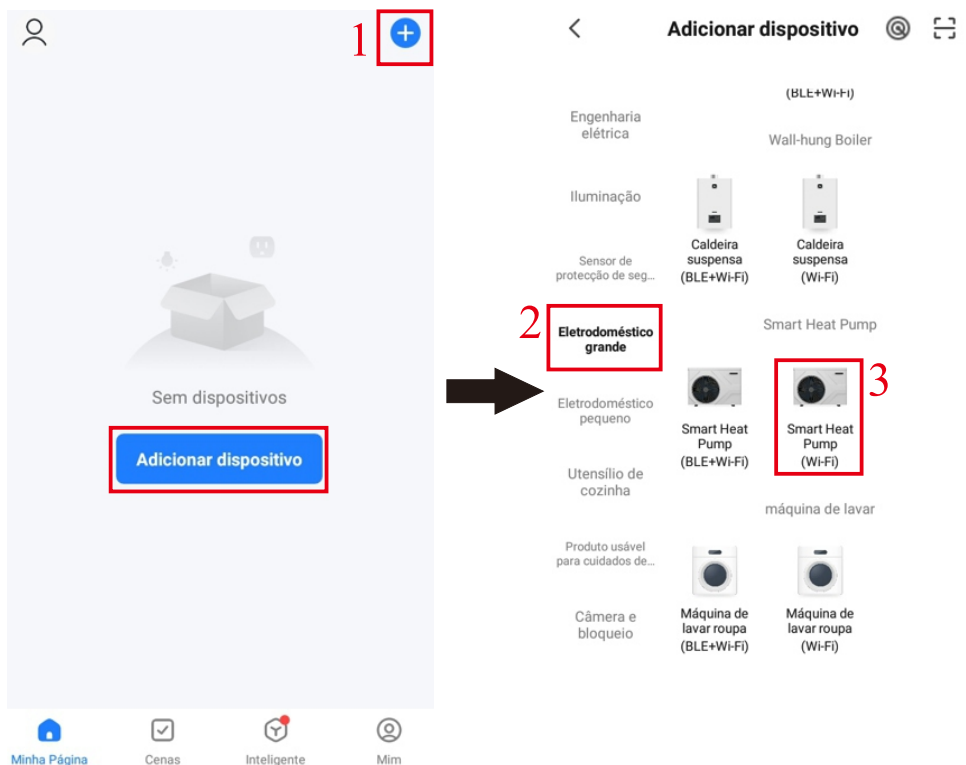

6. Uso

Passo 3:

1. Selecione a rede de WIFI, escolha a mesma que o celular está conectado (como no exemplo ***Brustec - Devices***), e digite a senha.
2. Clique em “***Próximo***”;
3. Ative o modo de ***Parear Wifi*** do equipamento.

Selecione uma rede Wi-Fi de 2.4 GHz e digite a senha.

Se seu Wi-Fi for de 5 GHz, configure-o para 2.4 GHz antes de continuar. [Método comum de configuração de roteador](#)

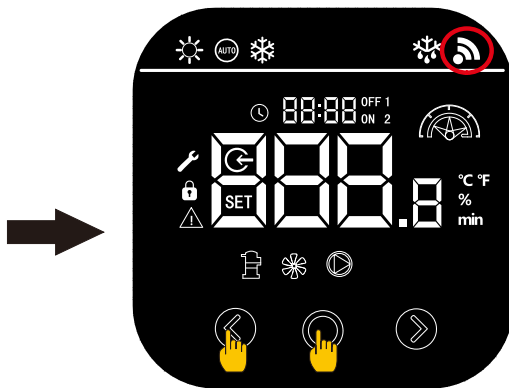
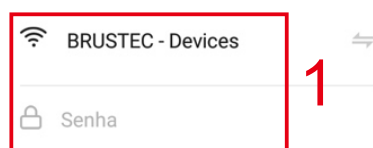
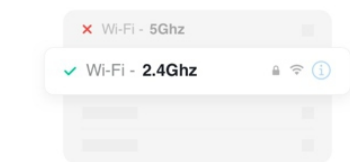

Pressione + simultaneamente por 5s, piscará rapidamente, então o controle está pronto para conectar

4. Verifique se a luz indicadora de status (, pisque rapidamente no painel do equipamento), e clique ***Confirme se a luz está piscando.***

5. Selecione ***Pisca rápido***, irá escanear o dispositivo.

Reinicie o dispositivo



Pressione o botão REDEFINIR por 5 s até que o indicador pisque (sujeito às instruções do manual do usuário).

Confirme se a luz está piscando

[Redefinir dispositivo passo a passo](#)

Reinicie o dispositivo



Pressione o botão REDEFINIR por 5 s até que o indicador pisque (sujeito às instruções do manual do usuário).

Confira o status da luz indicadora:

Pisca devagar



Pisca rápido



6. Uso

6. Pressione **Concluído**.



6.6. Conecte o trocador de calor ao APP em modo Pareamento Lento:

Abra o APP **Smart life**, e faça o login,

1. Clique em “+” ou “**Adicionar Dispositivos**”

2/3. Selecione “**Eletrodoméstico Grande**” e clique em “**Smart Heat Pump (Wi-Fi)**”.

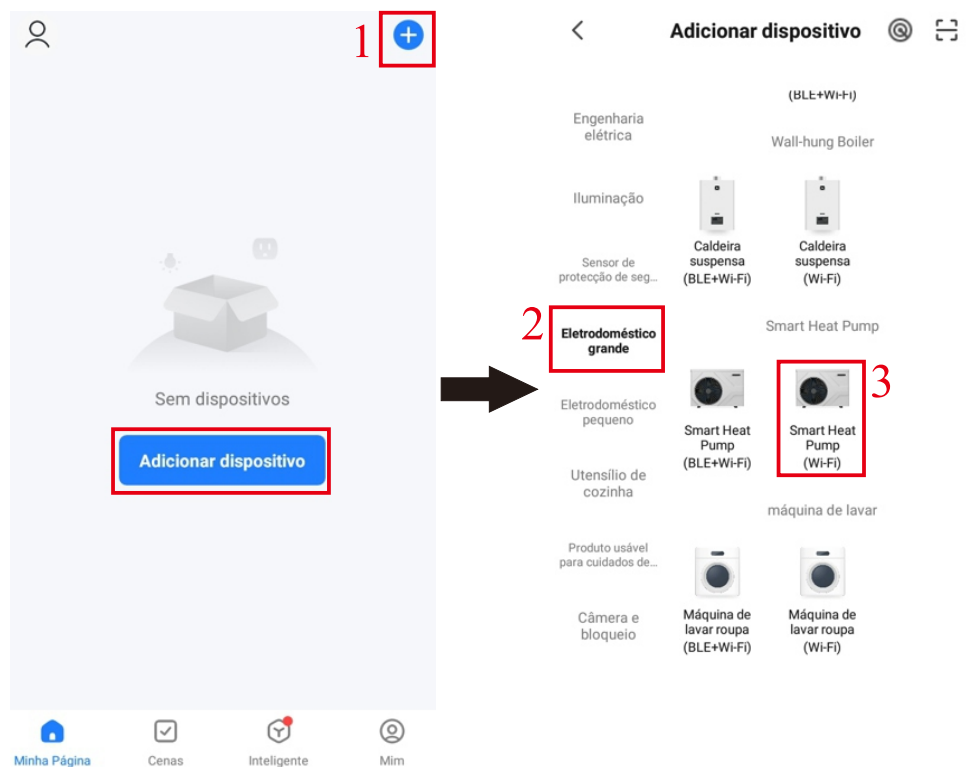

6. Uso

Passo 2:

1. Selecione a rede WIFI em seu celular, e insira a senha. Então clique em **Próximo**.
2. Pressione “⊙” + “⏪” ao mesmo tempo por 5 segundos, e entre em **Pareamento Lento**.
- 2.1. “📶” piscará lentamente - o trocador de calor está pronto para ser pareado.

Selecione uma rede Wi-Fi de 2.4 GHz e digite a senha.

Se seu Wi-Fi for de 5 GHz, configure-o para 2.4 GHz antes de continuar. [Método comum de configuração de roteador](#)



- 3 / 4. **Confirme o status da luz de indicação** (📶 pisca no painel de operação), e clique **Pisca Devagar**.
5. Entre na conexão WIFI do celular, procure por **SmartLife-XXX**, por exemplo **SmartLife-80CB**,
5. Clique em “**CONECTAR**”, e retorne ao APP “Smart Life”;
6. O APP irá escanear por dispositivos

Reinicie o dispositivo



Pressione o botão REDEFINIR por 5 s até que o indicador pisque (sujeito às instruções do manual do usuário).

Confirme se a luz está piscando

[Redefinir dispositivo passo a passo](#)

3

Reinicie o dispositivo



Pressione o botão REDEFINIR por 5 s até que o indicador pisque (sujeito às instruções do manual do usuário).

Confira o status da luz indicadora:

Pisca devagar

Pisca rápido

4

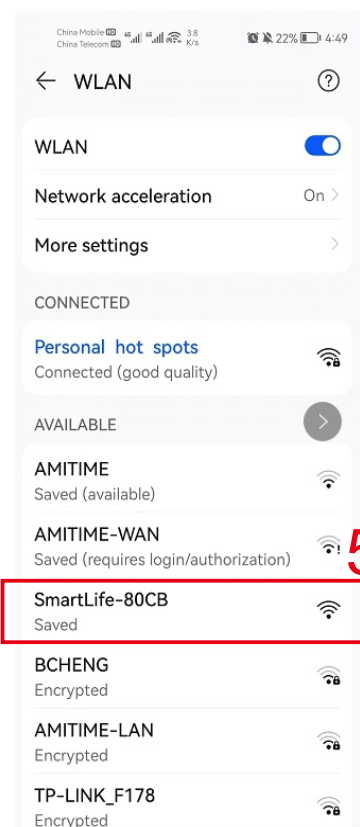

6. Uso



Depois que o dispositivo estiver conectado, clique em  , para que você possa renomear.



Se a conexão falhar, tentar novamente.

6.7. Operação do APP

Depois que o trocador de calor estiver conectado, no menu principal, clique em «Pool Heat Pump» para operá-lo

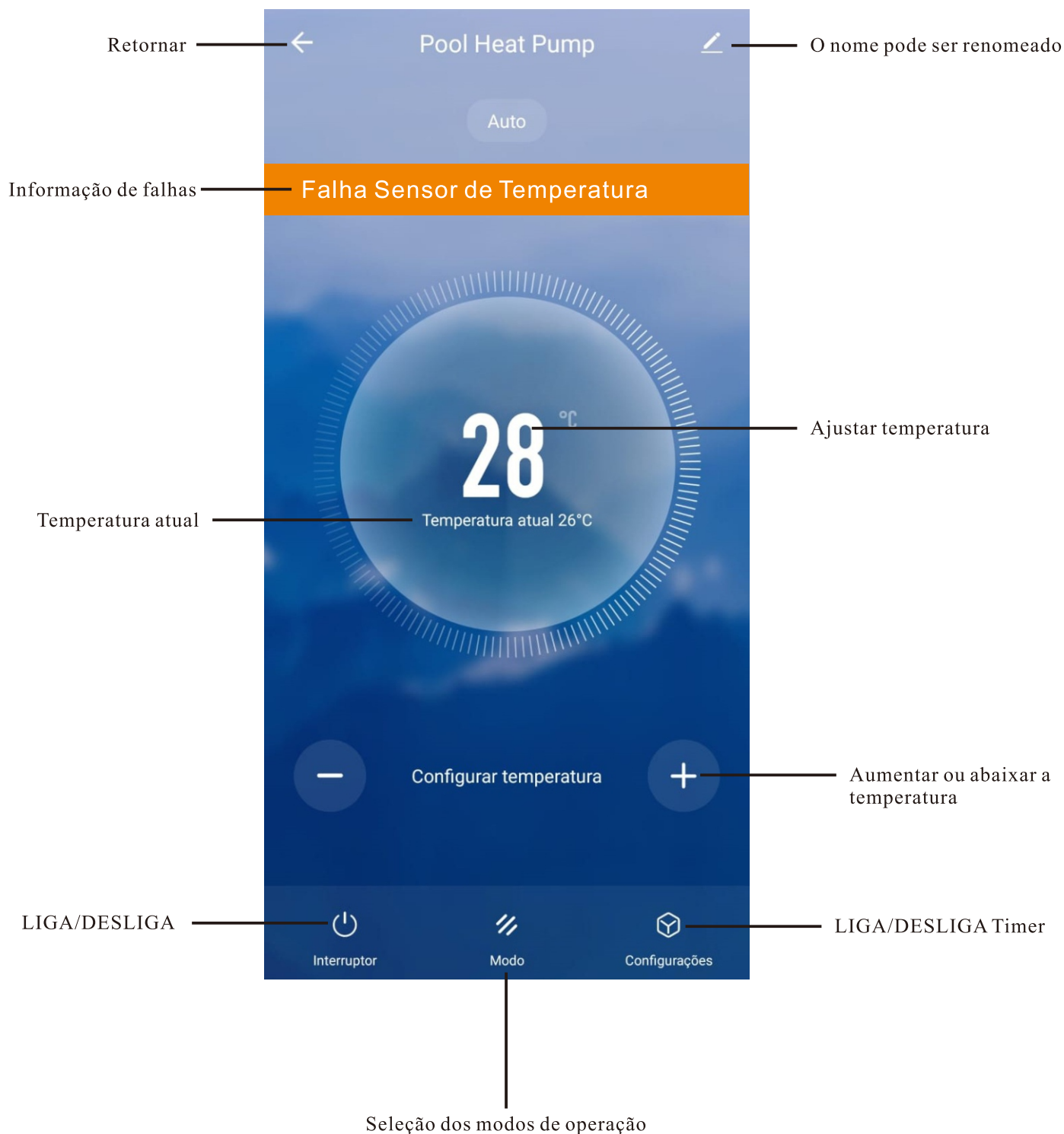

6. Uso

LIGA/DESLIGA o equipamento:

Pressione “”, para ligar ou desligar a unidade;

Ajuste de temperatura:

Pressione “” or “”, para aumentar ou diminuir a temperatura desejada.

Seleção de modos de operação:

Pressione “Modo” as opções disponíveis.

ECO HEAT = Modo Econômico de Aquecimento

ECO COOL = Modo Econômico de Refrigeração

AUTO = Modo Automático para aquecimento ou refrigeração.

BOOST HEAT = Modo TURBO ou rápido de Aquecimento.

AQUECIMENTO NORMAL = Modo normal de aquecimento.

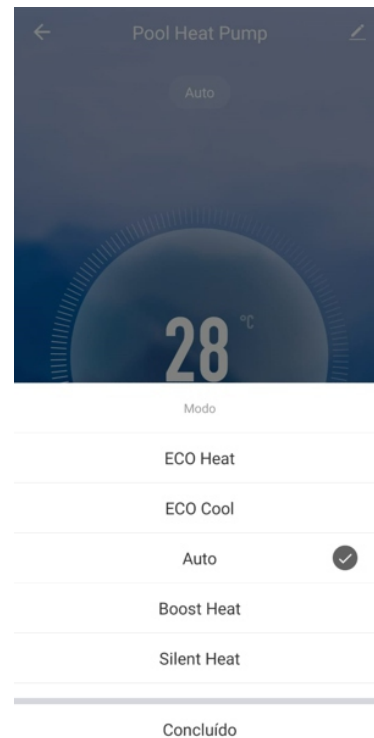

LIGA/DESLIGA do Timer:

1. Pressione **Configurações**;

2. Pressione **Adicionar**;

3/4. Escolha um horário quando a unidade começar, clique em **Interruptor** -- “ON”;

5/6. Depois de definir horário para ligar (ON), pressione **Concluído**;

7/8. Escolha um horário que a unidade irá Desligar, clique em “**Interruptor**”-- “OFF”;

9/10. Depois de escolher horário para desligar (Interruptor OFF), pressione **Concluído**;

11. Pressione “**Salvar**” para salvar a configuração;

12. O Timer está definido com sucesso.

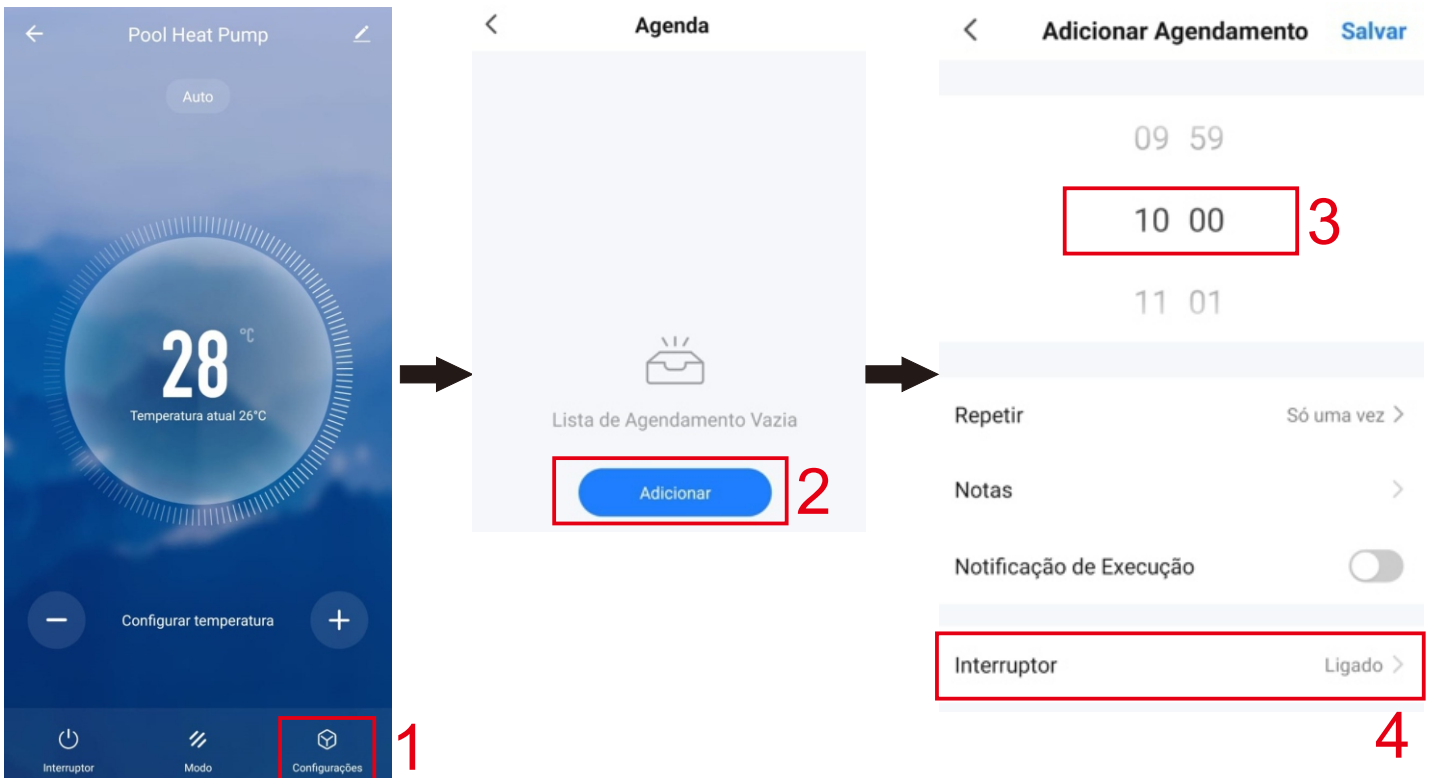

6. Uso



7. Operação

7.1 Operação

Condições de uso

Para que o trocador de calor opere normalmente, a temperatura do ar ambiente deve estar entre -7°C e 43°C .

Recomendações antes de iniciar

Antes de iniciar o trocador de calor:

Verifique se a unidade está firmemente segura e estável.

Verifique se a fiação elétrica está conectada corretamente aos terminais.

Verifique o aterramento.

Verifique se as conexões hidráulicas se estão firmes e que não tenha vazamento de água.

Verifique se a água está correndo corretamente no trocador de calor e que o quociente de vazão é adequado.

Remova qualquer objeto ou ferramenta que não seja necessária de perto da unidade.

Operação

1. Ative a proteção da fonte de alimentação da unidade (Disjuntor Residual 30ma (DR) e Disjuntor)
2. Ativar a bomba de circulação se não for com controle-servo.
3. Verifique a necessidade de abertura do By-pass para ajuste do fluxo de água.
4. Ative o trocador de calor pressionando no APP: 
5. Ajuste o relógio do equipamento.
6. Selecione a temperatura desejada usando um dos modos de operação no APP ou diretamente no visor IHM.
7. O compressor do trocador de calor iniciará depois de 3 minutos aproximadamente.

Agora, apenas esperar até que chegue na temperatura programada.



ATENÇÃO: Em condições normais, um trocador de calor adequado pode aquecer a água em uma piscina de 1°C a cada 3-4 horas. Por isso é normal não sentir diferença na temperatura do sistema quando o trocador de calor estiver em funcionamento.

Uma piscina aquecida deve ser coberta para evitar perda de calor.

7.2 Servo-controle da bomba de circulação

Se você conectou uma bomba de circulação aos terminais P1 e P2, a alimentação elétrica é automática quando o trocador de calor estiver em operação. Lembre-se que recomendamos sempre o uso de contactora entre os terminais P1 e P2 e o motor, além de dispositivos de proteção elétrica como Disjuntor Residual 30ma e Disjuntor entre os terminais e a contactora para evitar danos a placa eletrônica do equipamento, em casos de por exemplo, a bomba de circulação trancar.

7. Operação

7.3 Utilizando um manômetro

O manômetro serve para monitorar a pressão do refrigerante contido no trocador de calor. Os valores que são indicados podem variar consideravelmente dependendo do clima, temperatura e pressão atmosférica.

Quando o trocador de calor estiver em operação:

O ponteiro do manômetro indica a pressão do refrigerante.

A faixa média de operação fica entre 250 e 400 PSI, dependendo da temperatura ambiente e pressão atmosférica.

Quando o trocador de calor é desligado:

O ponteiro indica o mesmo valor que a temperatura ambiente (dentro de alguns graus) e a pressão atmosférica correspondente (entre 150 e 350 PSI).

Se não for usado por um longo período de tempo:

Se a pressão abaixar muito, o trocador de calor indicará uma mensagem de erro e selecionará automaticamente o modo segurança.

Isso significa que houve um vazamento do refrigerante e deve-se chamar um técnico qualificado para fazer a substituição.

Pressão do Sistema R32 e tabela com estimativas de pressão de acordo com a temperatura								
Em Operação								
Temperatura da água	Pressão do Gás	15°C		26°C		35°C		Desligar
		(bar)	(psi)	(bar)	(psi)	(bar)	(psi)	
26°C	Alta Pressão	20	290	25	363	29	421	232
	Baixa Pressão	10	145	11	160	11.5	167	
15°C	Alta Pressão	18	261	22	319	28	406	175
	Baixa Pressão	7.5	109	7.7	112	8	116	
2°C	Alta Pressão	16	232	21	305	26	377	110
	Baixa Pressão	5.2	76	5.5	80	5.8	84	
-7°C	Alta Pressão	15	218	20	290	25	363	80
	Baixa Pressão	3,8	55	4	58	4.2	61	

Nota: O valor da pressão na tabela é apenas para referência. Diferentes temperaturas ambiente, temperatura da água, pressão atmosférica e modelos levarão a variações.

7.4 Proteção anti-congelamento



ATENÇÃO: Para que o sistema anti-congelamento funcione, o trocador de calor deve estar alimentado e a bomba de circulação ativa. Se a bomba de circulação for servo-controlada pelo trocador de calor, ele será automaticamente ativado.

Quando o trocador de calor está em Standby (modo de espera), o sistema monitora a temperatura do ambiente e da água afim de ativar o sistema anti-congelamento se necessário.

O sistema anti-congelamento é automaticamente ativado quando a temperatura do ambiente ou da água for menos que 2°C e quando o trocador de calor tenha sido desligada por mais de 120 minutos.

Quando a programação anti-congelamento estiver ativa, o trocador de calor ativa o compressor e a bomba de circulação para que reaqueça a água até que a temperatura exceda 2°C.

O trocador de calor automaticamente deixa o modo anti-congelamento ativo quando a temperatura do ambiente for maior ou igual a 2°C, ou quando o trocador de calor for ativo pelo usuário.

8. Serviço e manutenção

8.1 Serviço e manutenção



ATENÇÃO: Antes de realizar a manutenção na unidade, certifique-se que você tenha desconectado a fonte de energia.

Limpeza

A carcaça do trocador de calor deve ser limpa com pano úmido. O uso de detergentes ou outros produtos de limpeza domésticos pode danificar a superfície da carcaça alterando suas propriedades.

O evaporador de trás do trocador de calor deve ser cuidadosamente limpo com um aspirador de pó e com uma escova macia.

Manutenção anual

As seguintes operações devem ser feitas por uma pessoa qualificada pelo menos uma vez por ano:

Realizar verificações de segurança e limpeza preventiva do sistema.

Verificar a integridade da fiação elétrica.

Verificar as conexões de aterramento.

Verificar as quantidades de gás refrigerante.

8.2 Armazenamento no inverno

Em meses de inverno, caso a temperatura seja abaixo de 3°C, o trocador de calor deve ser abrigado para evitar danos por congelamento.



Passo 1

Desconecte o trocador de calor da fonte de energia.

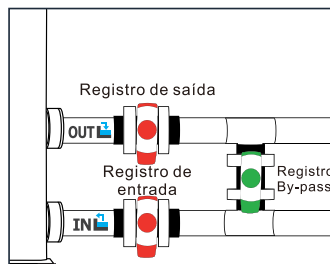

Passo 2

Abra a válvula de By-pass. Feche os registros de entrada e saída de água.

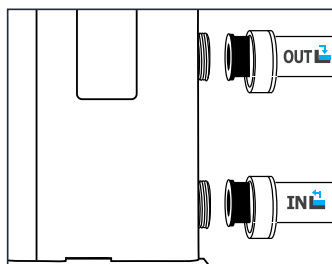

Passo 3

Desparafuse o conector de dreno e de canos de água afim de drenar toda água no interior do trocador de calor.

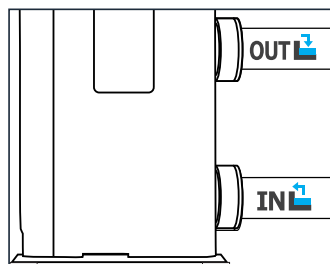

Passo 4

Parafuse novamente o conector de dreno e de canos de água ou bloqueie eles com tampos para prevenir qualquer objeto de entrar no circuito. Finalmente, proteja o trocador com uma capa de armazenamento.



Se a bomba de circulação for servo-controlada pelo trocador de calor, faça a drenagem da mesma também.

9.1 Falhas e avarias

Em caso de problema, o display (IHM) mostrará um símbolo de falha:  , ao invés da indicação de temperatura. Consulte a próxima tabela para descobrir a possível causa da falha e qual ação deve ser tomada

Exemplos de falha:



9. Reparos

9.2 Lista de falhas



Cód.	Falha	Possíveis causas	Ação
FL0	Defeito no sensor de fluxo	Não há água suficiente no trocador	Verifique se existe uma boa circulação de água no trocador de calor e as aberturas das válvulas de entrada e saída, se necessário fechar By-pass
		Sensor desconectado ou com defeito	Reconecte ou substitua o sensor
AL01	Falha sensor de temperatura na saída de gás do compressor	Sensor desconectado ou com defeito	Reconecte ou substitua o sensor 24 - Consulte posição na Pág. 37
AL02	Falha sensor de temperatura na entrada de gás do compressor	Sensor desconectado ou com defeito	Reconecte ou substitua o sensor 19 - Consulte posição na Pág. 37
AL03	Falha sensor de temperatura de entrada de água	Sensor desconectado ou com defeito	Reconecte ou substitua o sensor 21 - Consulte posição na Pág. 37
AL04	Falha sensor de temperatura de saída de água	Sensor desconectado ou com defeito	Reconecte ou substitua o sensor 20 - Consulte posição na Pág. 37
AL05	Falha do sensor de temperatura no tubo de cobre da evaporadora	Sensor desconectado ou com defeito	Reconecte ou substitua o sensor 23 - Consulte posição na Pág. 37
AL06	Falha sensor de temperatura ambiente	Sensor desconectado ou com defeito	Reconecte ou substitua o sensor 22 - Consulte posição na Pág. 37
AL07	Problema de conexão entre a placa eletrônica e o display (IHM)	Mal contato nos conectores	Verifique os cabos de conexão entre o display e a placa eletrônica
		Defeito no Display	Substitua o display
		Defeito na placa eletrônica	Substitua a placa eletrônica
AL08	Falha EEPROM	Falha na Placa principal	Substitua a placa eletrônica
		EEPROM não está correta	Faça atualização do EEPROM
AL09	Falha no ventilador	Falha do motor	Verifique e/ou substitua o motor
		Falha na placa eletrônica	Verifique e/ou substitua a placa eletrônica
		Falha nas pás do ventilador (hélice)	Verifique e/ou substitua as pás do ventilador (hélice)
AL11/ AL12	Falha no pressostato de baixa e alta pressão do gás refrigerante	Sistema de gás bloqueado	Verifique o sistema de gás
		Falha no ventilador	Verifique o sistema de ventilação.
		Vazamento de gás	Verifique a quantidade de gás
		Falha no pressostato de pressão do gás	Verifique ou substitua o pressostato de pressão
AL14	Proteção de temperatura ambiente	Fora do alcance de operação	Desligue a máquina
		Falha no sensor	Verifique ou substitua o sensor (n° 22)
AL15	Temperatura da água muito alta para a saída no modo de aquecimento	Fluxo de água insuficiente	Verifique se existe uma boa circulação de água no trocador de calor e a abertura das válvulas de entrada e saída do Bypass
AL17	Proteção contra excesso de resfriamento		Verifique temperatura da válvula de proteção
AL 18	Temperatura do gás de saída do compressor de muito alta (Acima de 108°C)	Fluxo de água muito baixo	Verifique o circuito de água, registros fechados, motor .
		Ventilador não funciona / saídas de ar obstruídas	Verifique ventilador / Realizar limpeza da evaporadora
		Falha no pressostato de alta e/ou sensor temperatura (n° 24)	Verifique ou substitua o sensor
		Sobrecarga no refrigerante	Reajuste a carga do refrigerante
AL19	Tensão da fonte de energia muito alta/baixa	Limites de tensão: 165 ~ 270 Vac 50 - 60Hz	Medir tensão de alimentação do equipamento, nos bornes Fase / Neutro
AL20	Corrente (A) de consumo acima da nominal	Consultar valores página 9 ou etiqueta fixada no equipamento	Medir corrente de alimentação do equipamento, nos bornes Fase / Neutro
AL21	Proteção contra sobrecarga da fonte na placa eletrônica	Placa eletrônica com defeito	Trocar placa eletrônica
AL22	Proteção contra sobrecarga do compressor	Sistema de refrigeração comprometido	Revisão em todo sistema de gás, partes e componentes do sistema
AL23	Proteção contra sobrecarga do IPM		Solução automática do equipamento
AL24	Proteção contra superaquecimento do IPM		Solução automática do equipamento
AL25	Placa eletrônica com defeito (Driver)	Placa eletrônica com defeito (Driver)	Modelo de placa eletrônica errada / Trocar placa eletrônica
AL28	Reserva		
AL29	Proteção anti-congelamento em Standby		Solução automática do equipamento
AL31	Proteção contra superaquecimento do gás refrigerante		Revisar ventilador, limpeza da evaporadora, nível de gás baixo
AL32	Reserva		
A134- AL45	Reserva		

10.1 Verificação de parâmetros



ATENÇÃO: Essa operação é usada para facilitar a manutenção e reparos futuros. Fazer alterações nas configurações padrões é autorizado apenas por profissionais experientes.

As configurações de sistema podem ser verificadas e alteradas através do display:

Passo 1: Pressione  até que o ícone  pisque para entrar nas configurações do trocador de calor.

Passo 2: Digite o valor correto usando  e , depois confirme com 

Passo 3: Mantenha pressionado  para retornar ao menu principal.



Cod.	Nome	Nota
T1	Temperatura do gás na saída do compressor..	Sensor nº 24 - Página 37
T2	Temperatura do gás na entrada do compressor.	Sensor nº 19 - Página 37
T3	Temperatura da entrada de água.	Sensor nº 21 - Página 37
T4	Temperatura da saída de água.	Sensor nº 20 - Página 37
T5	Temperatura na tubulação de cobre inferior da evaporadora	Sensor nº 23 - Página 37
T6	Temperatura do ambiente externo.	Sensor nº 22 - Página 37
T7	Temperatura do IPM/Placa Eletrônica.	
T8	Temperatura da evaporadora na parte inferior	
T9	Reserva	
T10	Reserva	
T11	Reserva	
Ft	Frequência desejada	
Fr	Frequência atual	
1F	Abertura do EEV principal (válvula de expansão)	
2F	Abertura do EEB auxiliar	
od	Modo de operação	1:refrigeração 4:aquecimento
Pr	Velocidade da ventoinha	AC -1:H 2:M 3:L DC-valor*10
dF	Condição de degelo	
OIL	Situação do retorno de óleo	
r1	Reserva	
r2	Reserva	
r3	Reserva	
STF	Interruptor da válvula de 4 vias	
HF	Reserva	
PF	Reserva	
PTF	Reserva	
Pu	Interuptor da bomba de água	
AH	Reserva	
Ad	Reserva	
AL	Reserva	
dcU	Tensão do barramento de DC	
dcC	Corrente (A) do compressor de inverter	
AcU	Tensão de entrada	
AcC	Corrente de entrada	
HE1	Histórico de códigos de erro	
HE2	Histórico de códigos de erro	
HE3	Histórico de códigos de erro	
HE4	Histórico de códigos de erro	
Pr	Versão de protocolo	
Sr	Versão do software	

Cod.	Nome	Nota
T1	Temperatura do gás na saída do compressor..	Sensor n° 24 - Página 37
T2	Temperatura do gás na entrada do compressor.	Sensor n° 19 - Página 37
T3	Temperatura da entrada de água.	Sensor n° 21 - Página 37
T4	Temperatura da saída de água.	Sensor n° 20 - Página 37
T5	Temperatura na tubulação de cobre inferior da evaporadora	Sensor n° 23 - Página 37
T6	Temperatura do ambiente externo.	Sensor n° 22 - Página 37
T7	Temperatura do IPM/Placa Eletrônica.	
T8	Temperatura da evaporadora na parte inferior	
T9	Reserva	
T10	Reserva	
T11	Reserva	
Ft	Frequência desejada	
Fr	Frequência atual	
1F	Abertura do EEV principal (válvula de expansão)	
2F	Abertura do EEB auxiliar	
od	Modo de operação	1:refrigeração 4:aquecimento
Pr	Velocidade da ventoinha	AC -1:H 2:M 3:L DC-valor*10
dF	Condição de degelo	
OIL	Situação do retorno de óleo	
r1	Reserva	
r2	Reserva	
r3	Reserva	
STF	Interruptor da válvula de 4 vias	
HF	Reserva	
PF	Reserva	
PTF	Reserva	
Pu	Interuptor da bomba de água	
AH	Reserva	
Ad	Reserva	
AL	Reserva	
dcU	Tensão do barramento de DC	
dcC	Corrente (A) do compressor de inverter	
AcU	Tensão de entrada	
AcC	Corrente de entrada	
HE1	Histórico de códigos de erro	
HE2	Histórico de códigos de erro	
HE3	Histórico de códigos de erro	
HE4	Histórico de códigos de erro	
Pr	Versão de protocolo	
Sr	Versão do software	

11. Vista explodida

MODELOS: BR 40 - BR 60 - BR 80

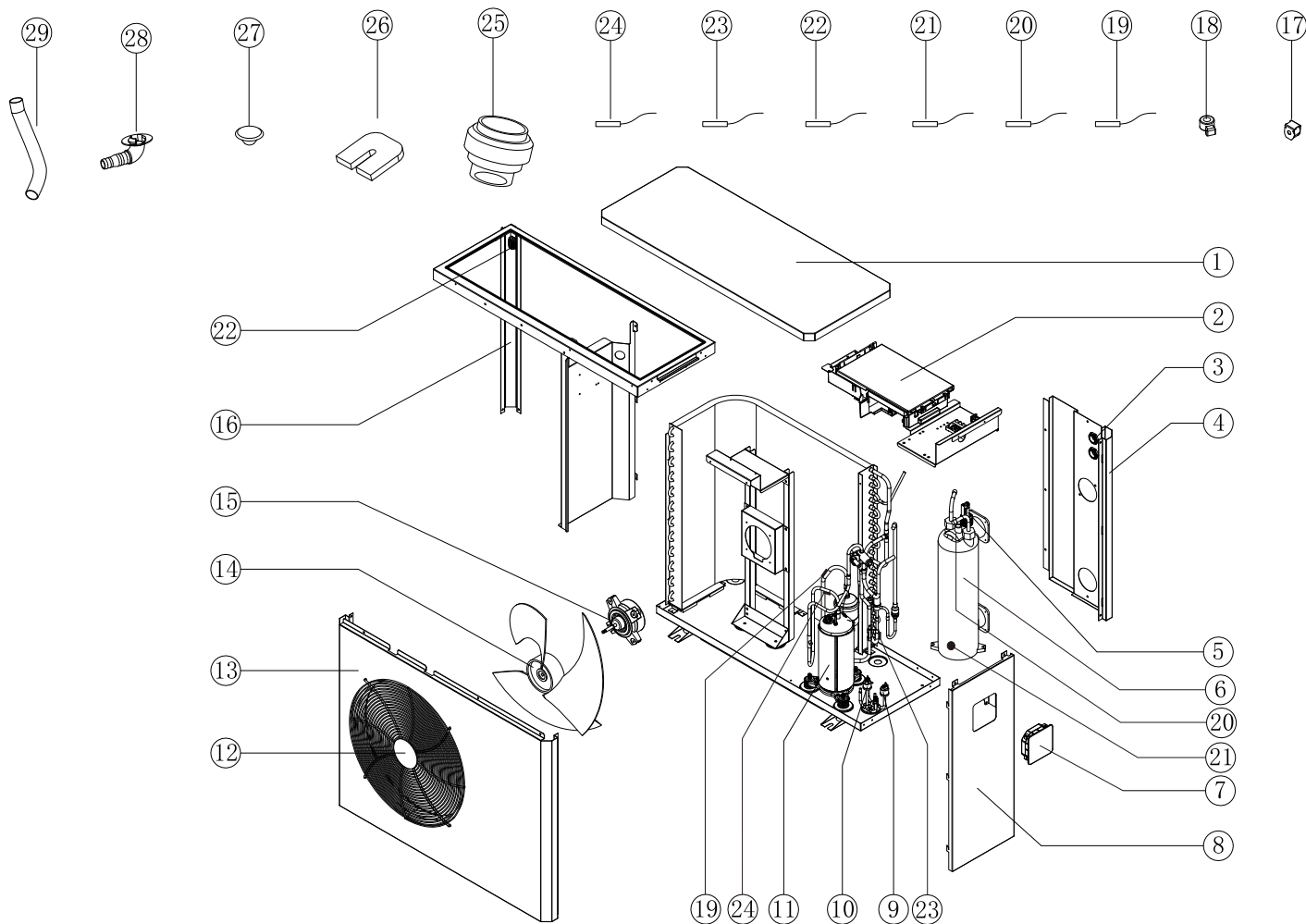

NO.	Nome peça	NO.	Nome peça	NO.	Nome peça
1	Tampa superior	11	Compressor	21	Sensor de temperatura de entrada de água
2	Placa Eletrônica (PCB)	12	Grade da ventoinha	22	Sensor de temperatura ambiente
3	Prensa cabo	13	Tampa frontal	23	Sensor de temperatura tubo de cobre evaporadora
4	Tampa traseira	14	Hélice ventilador	24	Sensor de temperatura de saída do gás
5	Sensor de fluxo de água	15	Motor Ventilador DC	25	Conector de água de 1.5"
6	Trocador de calor (titânio)	16	Suporte da coluna	26	Pés de borracha
7	Painel de operação (Display)	17	Bobina válvula 4 vias	27	Tampa de borracha
8	Tampa lateral	18	Bobina EEV (Expansão)	28	Bocal de água
9	Pressostato de baixa pressão	19	Sensor de temperatura de sucção de gás	29	Mangueira de dreno
10	Pressostato de alta pressão	20	Sensor de temperatura da saída de água		

12. Diagrama Elétrico

12.1 - Diagrama elétrico modelo: BR 40 Metal

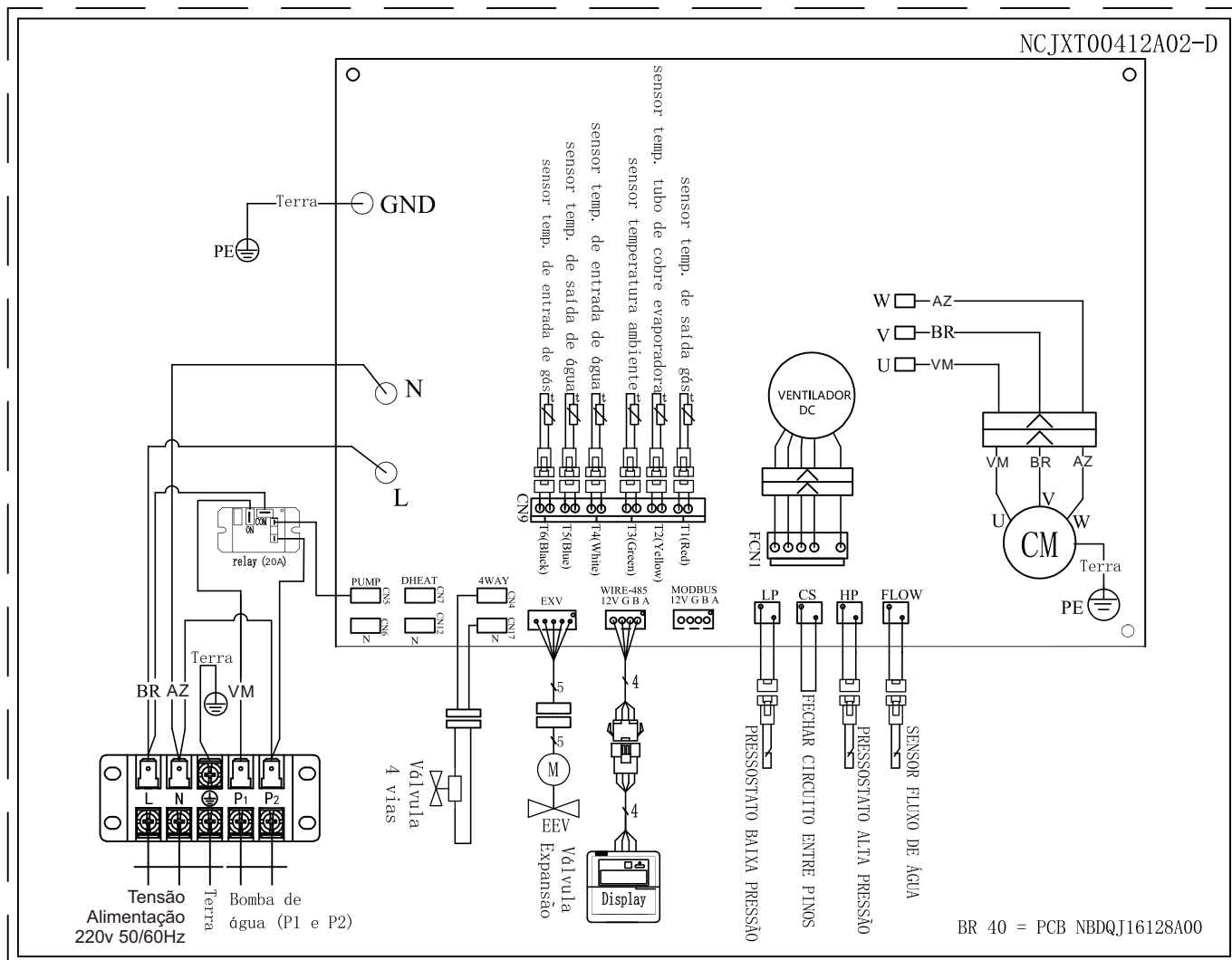

CUIDADO!

As especificações podem ser alteradas sem aviso prévio.

Para as especificações atuais desta unidade, favor consultar o adesivo de especificação.

12. Diagrama Elétrico

12.2 - Diagrama elétrico modelo: BR 60 e BR 80 Metal

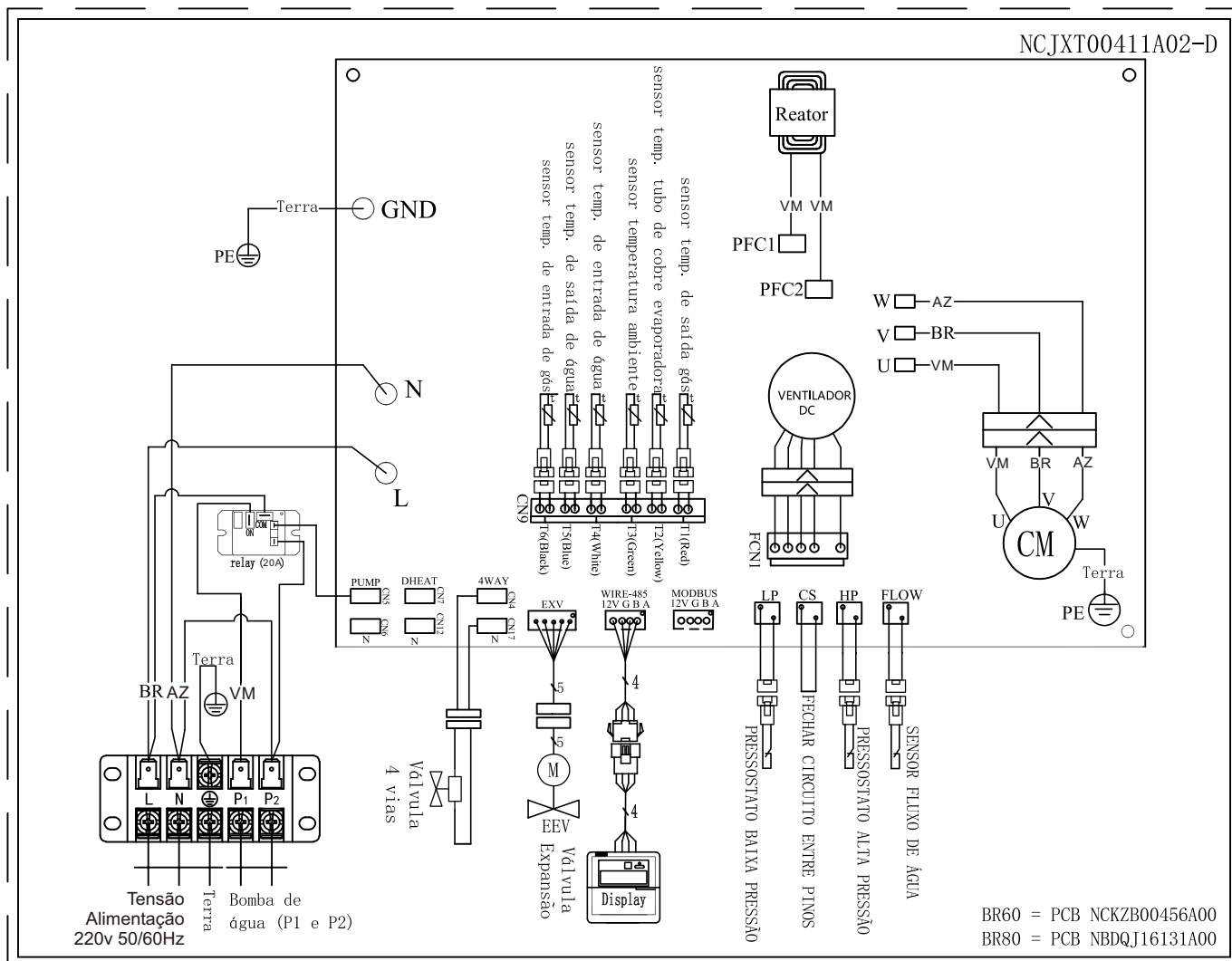

CUIDADO!

As especificações podem ser alteradas sem aviso prévio.

Para as especificações atuais desta unidade, favor consultar o adesivo de especificação.

12. Diagrama Elétrico

12.3 - Diagrama elétrico modelo: BR 40 Plastic

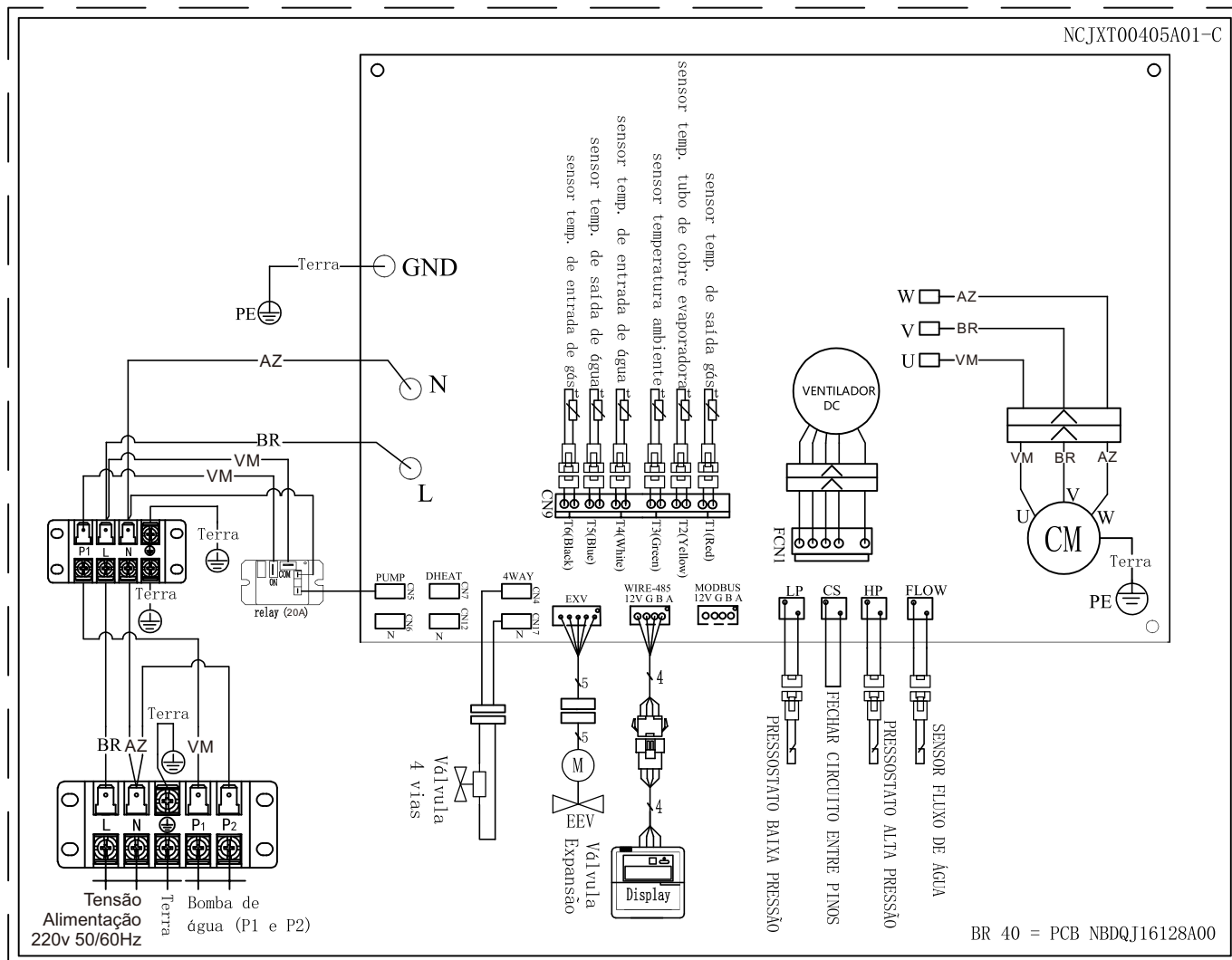

CUIDADO!

As especificações podem ser alteradas sem aviso prévio.

Para as especificações atuais desta unidade, favor consultar o adesivo de especificação.

12. Diagrama Elétrico

12.4 - Diagrama elétrico modelo: BR 60 e BR 80 Plastic

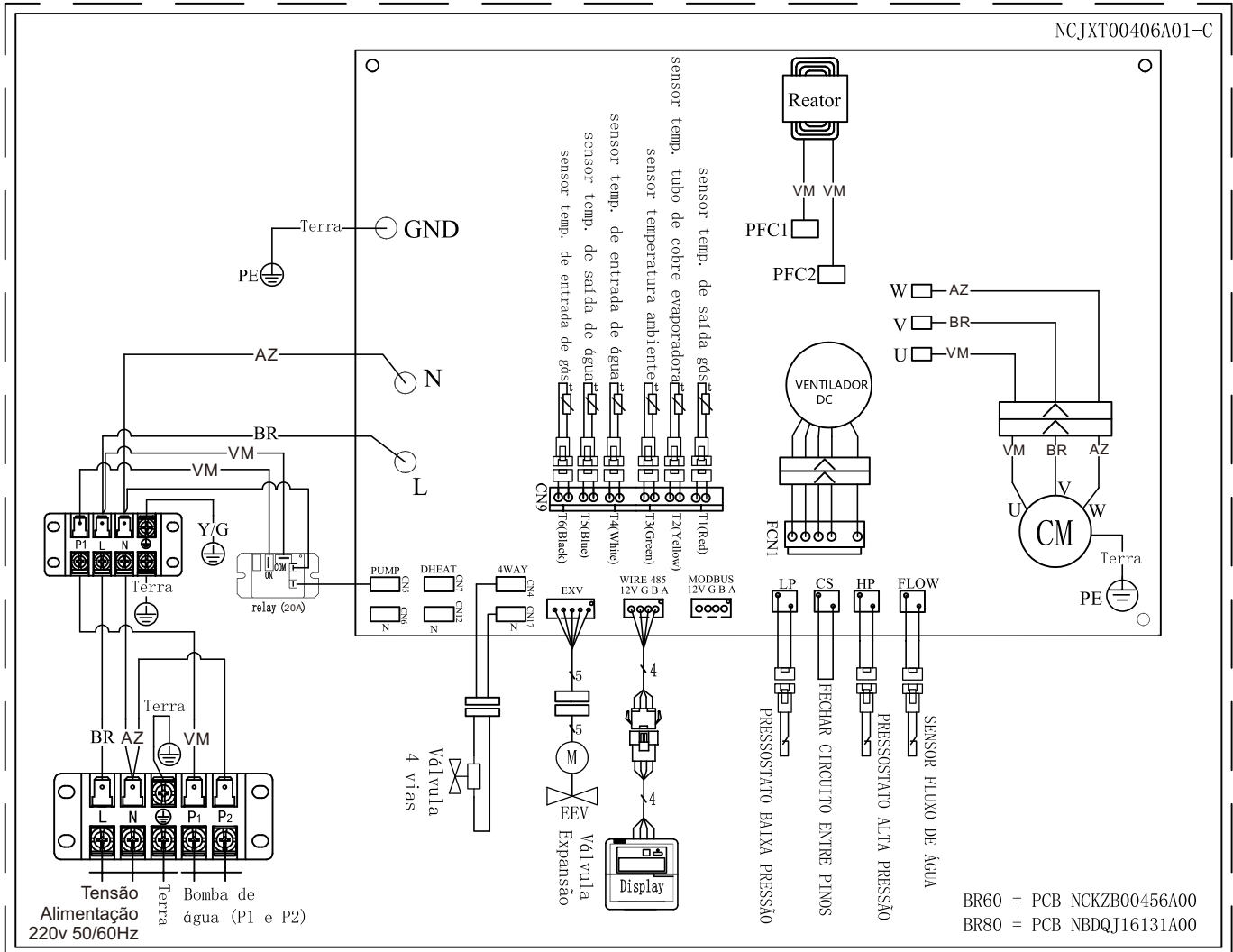

CUIDADO!

As especificações podem ser alteradas sem aviso prévio.

Para as especificações atuais desta unidade, favor consultar o adesivo de especificação.

13. Lista de peças

13.1 - Lista de peças de reposição para o modelo BR 40:

PEÇAS DE REPOSIÇÃO - MODELO PLÁSTICO E METAL			
Modelo	BR 40		
Sequência	Part Number	Descrição	Código Brustec
1	NCDQH00286K00	Quadro Elétrico (Caixa Plástica BR40)	44.1007
2	NBDQJ01673A00	Sensor de fluxo de água	44.1008
3	GCSTF00003A00	Válvula 4 vias (BR40 e BR60)	44.1009
4	GCTIG00030A00	Trocador de calor de Titânio (BR40)	44.1010
5	NCKZB00429A00	Display (IHM)	44.1011
6	NBDQJ01674A00	Pressostato de alta pressão	44.1012
7	NBDQJ01675A00	Pressostato de baixa pressão	44.1013
8	NBYSJ00006A00	Compressor (BR40)	44.1014
9	GCFY00028A00	Hélice do ventilador (BR40)	44.1015
10	GCZLDJ00004A01	Motor DC do ventilador (BR40 e BR60)	44.1016
11	NCBJJ01990N00	Bloco terminal elétrico (Mod. BR 40 e 60 Plastic)	44.1017
12	NCZGB00227K00	Placa divisória central (BR40)	44.1018
13	NCBJJ01999K00	Tampa superior (BR40)	44.1019
14	NCXJJ00514A00	Chapa de Levantação (Pega Mão)	44.1020
15	NBDQJ16128A00	Placa Eletrônica (PCB - BR 40)	44.1021
16	NBDQJ00901A00	Bobina válvula 4 vias	44.1022
17	NCXQ00037A00	Bobina EEV (Valvula de expansão elétrica)	44.1023
18	NBDQJ01667A00	Sensor de temperatura sucção de gás	44.1024
19	NBDQJ01668A00	Sensor de temperatura da saída de água	44.1025
20	NBDQJ01669A00	Sensor de temperatura de entrada de água	44.1026
21	NBDQJ01671A00	Sensor de temp. tubo de cobre evaporadora	44.1027
22	NBDQJ01672A00	Sensor de temperatura de saída do gás	44.1028
23	NBDQJ01670A00	Sensor de temperatura ambiente	44.1029
24	NBJGJ00413A00	Conector de água 1.5"	44.1030
25	NCXJJ00169A00	Pés de borracha	44.1031
26	NCBZJ00261A00	Capa de proteção (BR40)	44.1032
27	NCXJJ00159A00	Bocal de drenagem	44.1033
28	NCXJJ00158A00	Plug de água	44.1034
29	NCGLJ00001A00	Mangueira de drenagem	44.1035
30	NBDQJ02429A00	Relé	44.1084

13. Lista de peças

13.2 - Lista de peças de reposição para o modelo BR 60:

PEÇAS DE REPOSIÇÃO - MODELO PLÁSTICO E METAL			
Modelo	BR 60		
Sequência	Part Number	Descrição	Código Brustec
1	NCDQH00287K00	Quadro Elétrico (Caixa Plástica BR60)	44.1036
2	NBDQJ01673A00	Sensor de fluxo de água	44.1008
3	GCSTF00003A00	Válvula 4 vias (BR40 e BR60)	44.1009
4	GCTIG00032A00	Trocador de calor de Titânio (BR60)	44.1037
5	NCKZB00429A00	Display (IHM)	44.1011
6	NBDQJ01674A00	Pressostato de alta pressão	44.1012
7	NBDQJ01675A00	Pressostato de baixa pressão	44.1013
8	NBYSJ00009A00	Compressor (BR60)	44.1038
9	GCFY00025A01	Hélice do ventilador (BR60)	44.1039
10	GCZLDJ00004A01	Motor DC do ventilador (BR40 e BR60)	44.1016
11	NCBJJ01990N00	Bloco terminal elétrico (Mod. BR 40 e 60 Plastic)	44.1017
12	NCZGB00135K00	Placa divisória central (BR60)	44.1040
13	NCKZB00067A00	Reator	44.1041
14	NCBJJ01988K00	Tampa superior (BR60)	44.1042
15	NCXJJ00514A00	Chapa de Levantação (Pega Mão)	44.1020
16	NCKZB00456A00	Placa Eletrônica (PCB - BR 60)	44.1043
17	NBDQJ00901A00	Bobina válvula 4 vias	44.1022
18	NCXQ00037A00	Bobina EEV (Valvula de expansão elétrica)	44.1023
19	NBDQJ01667A00	Sensor de temperatura sucção de gás	44.1024
20	NBDQJ01668A00	Sensor de temperatura da saída de água	44.1025
21	NBDQJ01669A00	Sensor de temperatura de entrada de água	44.1026
22	NBDQJ01671A00	Sensor de temp. tubo de cobre evaporadora	44.1027
23	NBDQJ01672A00	Sensor de temperatura de saída do gás	44.1028
24	NBDQJ01670A00	Sensor de temperatura ambiente	44.1029
25	NBJGJ00413A00	Conector de água 1.5"	44.1030
26	NCXJJ00169A00	Pés de borracha	44.1031
27	NCBZJ00259A00	Capa de proteção (BR60)	44.1044
28	NCXJJ00159A00	Bocal de drenagem	44.1033
29	NCXJJ00158A00	Plug de água	44.1034
30	NCGLJ00001A00	Mangueira de drenagem	44.1035
31	NBDQJ02429A00	Relé	44.1084

13. Lista de peças

13.3 - Lista de peças de reposição para o modelo BR 80:

PEÇAS DE REPOSIÇÃO - MODELO PLÁSTICO E METAL			
Modelo	BR 80		
Sequência	Part Number	Descrição	Código Brustec
1	NCDQH00288K00	Quadro Elétrico (Caixa Plástica BR80)	44.1045
2	NBDQJ01673A00	Sensor de fluxo de água	44.1008
3	GCSTF00004A00	Válvula 4 vias (BR80)	44.1046
4	GCTIG00033A00	Trocador de calor de Titânio (BR80)	44.1047
5	NCKZB00429A00	Display (IHM)	44.1011
6	NBDQJ01674A00	Pressostato de alta pressão	44.1012
7	NBDQJ01675A00	Pressostato de baixa pressão	44.1013
8	NBYSJ00096A00	Compressor (BR80)	44.1048
9	GCFY00024A01	Hélice do ventilador (BR80)	44.1049
10	GCZLDJ00018A01	Motor DC do ventilador (BR80)	44.1050
11	NCBJJ02034N00	Bloco terminal elétrico (Mod. BR 80 Plastic)	44.1051
12	NCZGB00139K00	Placa divisória central (BR80)	44.1052
13	NCKZB00067A00	Reator	44.1041
14	NCBJJ02032K00	Tampa superior (BR80)	44.1053
15	NCXJJ00514A00	Chapa de Levantação (Pega Mão)	44.1020
16	NBDQJ16131A00	Placa Eletrônica (PCB - BR 80)	44.1055
17	NBDQJ00901A00	Bobina válvula 4 vias	44.1022
18	NCXQ00037A00	Bobina EEV (Valvula de expansão elétrica)	44.1023
19	NBDQJ01667A00	Sensor de temperatura sucção de gás	44.1024
20	NBDQJ01668A00	Sensor de temperatura da saída de água	44.1025
21	NBDQJ01669A00	Sensor de temperatura de entrada de água	44.1026
22	NBDQJ01671A00	Sensor de temp. tubo de cobre evaporadora	44.1027
23	NBDQJ01672A00	Sensor de temperatura de saída do gás	44.1028
24	NBDQJ01670A00	Sensor de temperatura ambiente	44.1029
25	NBJGJ00413A00	Conector de água 1.5"	44.1030
26	NCXJJ00169A00	Pés de borracha	44.1031
27	NCBZJ00260A00	Capa de proteção (BR80)	44.1054
28	NCXJJ00159A00	Bocal de drenagem	44.1033
29	NCXJJ00158A00	Plug de água	44.1034
30	NCGLJ00001A00	Mangueira de drenagem	44.1035
31	NBDQJ02429A00	Relé	44.1084

***Obrigado por escolher nosso produto.
As especificações estão sujeitas a alterações sem aviso prévio
para futuras melhorias. Consulte a placa de identificação na
unidade para especificações atualizadas.***